



COLOURS
NOW AVAILABLE



THE HYGIENE CLEANING SYSTEM

Inside thread



DAS HYGIENE REINIGUNGS SYSTEM

Innengewinde



СИСТЕМЫ ГИГИЕНИЧЕСКОЙ УБОРКИ

Внутренняя резьба



DET HYGIEJNISKE RENGØRINGSSYSTEM

Indvendig gevind



FBK - A Danish company that has manufactured quality articles for the cleaning industry since 1887 and has focused production on the professional sector ever since those early days. Today we are a leader in our market, working closely with selected distributors all round the world who know their customers' needs and offer a strong and proven selection of hygiene cleaning articles.

Colour coding

Always attentive to the requirements of valued customers, we now offer up to 10 colours: white, blue, red, yellow, green, orange, purple, black, grey and brown.

Tolerance data

In consideration for the requirements of the industry, articles are available with heat tolerances from -30°C/-22°F to +134°C/+273°F (even some up till +250°C/+480°F).

Extrusions for all brush bodies, shovels, buckets etc.

FBK manufactures from colour coded virgin polypropylene injected under very high pressure to produce solid, strong mouldings. This production technique sets FBK products apart from foamed injection methods.

Brush filaments

The majority of brushware is filled using polyester PBT filaments of various lengths and thicknesses to suit the application. This material is extremely suitable for autoclaving to +120°C/+248°F, does not absorb water, and is therefore ideal in retaining bristle stiffness and bend recovery. It wears longer and withstands destruction from a wide range of caustic cleaning chemicals.

Filament retention is important to FBK and the combination of precision drilled high density brush blocks and insertion of stainless steel retaining clips achieves this objective whilst allowing for the penetration of anti-bacterial agents to reach deep into the bristle clumps.

In response to customer demand, a selection of articles are now available with bristles set in flexible resin compound. Enhanced bristle retention is achieved in addition to solid proven bristle anchorage.



Metal detectable articles

Manufactured from our own formulation involving additives that conform to food contact regulations, this addition allows material that may become accidentally detached from an article in use to be detected by standard in-line metal detection equipment. Appropriate for articles used in both the food and pharmaceutical manufacturing sectors.



When ordering please add colour code after the art. number:

(eg. 10548-2 = churn brush -> blue)
(eg. 10548-5 = churn brush -> green)

1	xxxxx-1 = White	6	xxxxx-6 = Black
2	xxxxx-2 = Blue	7	xxxxx-7 = Orange
3	xxxxx-3 = Red	8	xxxxx-8 = Purple
4	xxxxx-4 = Yellow	11	xxxxx-11 = Grey
5	xxxxx-5 = Green	12	xxxxx-12 = Brown



FBK ist ein dänisches Unternehmen, dass seit 1887 Qualitätssprodukte für die Reinigungsindustrie herstellt. Die Firma hat sich auf die Produktion für Artikel des professionellen Reinigungsbereichs spezialisiert. Heute ist sie ein führendes Unternehmen in diesem Markt und arbeitet eng mit ausgewählten Händlern in der ganzen Welt zusammen. Diese kennen die Bedürfnisse ihrer Abnehmer und so ist es möglich eine breite Auswahl gängiger und bewährter Hygiene-Reinigungsprodukte anzubieten.

Farbcodierung

Durch ständige Marktbeobachtung wird auf Kundenwünsche reagiert, so dass nun bis zu 10 Farben: weiss, blau, rot, gelb, grün, orange, violett, schwarz, grau und braun, produziert werden.

Toleranz Daten

Um die Anforderungen der Industrie zu erfüllen, haben die Produkte folgende Toleranzen von -30°C/-22°F bis +134°C/+273°F (einige sogar von +250°C/+480°F).

Profile für alle Bürsten – und Besenkörper, Schaufeln, Eimer etc.

FBK fertigt aus hochwertigem Polypropylen geschlossporige Körper. Hierdurch entstehen keine Luftpinschlüsse wie beim Schäumverfahren. Deshalb hat man eine feste Verbindung zwischen Körper und Borsten. Die glatte und schmutzabweisende Oberfläche der Körper, ohne unnötige Winkel und Ecken bewirken, dass sich keine Mikroorganismen festsetzen können.

Filamente/Besatzmaterial

Die meisten Hygiene-Artikel sind mit Polyester PBT Borsten bestückt. Dies gibt es in verschiedenen Stärken und Längen, um den Anwendungen zu entsprechen. Das Material ist sterilisierbar und autoklavierbar (bis +120°C/+248°F). Polyester PBT Borsten nehmen keine Feuchtigkeit auf und behalten ihre ursprüngliche Festigkeit. Dadurch hat dieses Besatzmaterial eine hohe Abriebfestigkeit und eine lange Lebensdauer. Diese Filamente widerstehen sehr vielen ätzenden Reinigungsmitteln.

FBK nutzt eine Vorratdatenspeicherung. Diese ist wichtig, um leichter auf Kundennachfragen reagieren zu können. Die Borstenbündel werden mit Edelstahlklammern in die hochwertigen Kunststoffkörper eingestanz. Durch diese Verbindung wird das Eindringen antibakterieller Erreger fast unmöglich gemacht.

Aufgrund vieler Kundenanfragen haben wir einige Artikel produziert, bei denen die Borsten in flexiblem Harz gesetzt sind. Dadurch wird erreicht, dass neben der festen Verbindung mit den Edelstahlklammern, beim Austritt aus dem Bohrloch die Bündel mit dem Harz umschlossen sind und sich keine einzelnen Borstenfäden lösen können.



Metalldetektierbare Artikel

Die Körper und Borsten werden mit speziellen Zusätzen versehen, die den Lebensmittelvorschriften entsprechen. Falls sich versehentlich von Körpern oder Borsten Teile lösen, wird dies durch die Metalldetektoren erkannt und gemeldet. Diese speziellen Produkte sind im Gebrauch so sicher, dass keine Einzelborsten oder Körperabsplittungen in den Produktionsprozess gelangen können. Solch ein Verfahren wird besonders im Food – und Pharmabereich benutzt.



Ergonomie

Die Designer von FBK entwickeln nicht nur Produkte die ihren Zweck erfüllen, sondern sie sollen vor allem ergonomisch und benutzerfreundlich sein. Dadurch werden gute Arbeitsergebnisse mit wenig Ermüdungsercheinungen für den Anwender erzielt.

Wo unsere Produkte sich abheben

Typische Bereiche die mit unseren Produkten arbeiten sind: Nahrungs- und Getränkeindustrie, Lebensmittelindustrie, Pharma – und Medizintechnik, Dienstleistungsunternehmen, Krankenhäuser, Gebäudereiniger, Einzelhandel, Stadtreinigungen etc. Die beste Sauberkeit zu erreichen ist für FBK oberste Priorität.

Beachtung

FBK Artikel entsprechen den Vorschriften HACCP, und sind aus konformen Materialien gefertigt, die von FDA gefordert werden und beinhalten die EU-Vorschriften 10/2011/EC; 1935/2004/EC; 2023/2006; 579/2011/EC; EU directive 93/43/EEC; 2002/72/EC; FDA food code 2009. Als aktives Mitglied der European Brushware Federation arbeitet FBK an der Einhaltung und Gestaltung der PHB-Charter. Das Sortiment ist von FEIBH registriert. Diese Vorschriften sind speziell für die Hersteller von Hygiene Bürsten entwickelt worden.

Migrationstest

Für unsere Artikel, die mit Lebensmitteln in Berührung kommen, haben wir die Migration Prüfungen gemäß EU Regulation 10/2011/EC durchgeführt.

Konformität

Mit den vor genannten Übereinstimmungen und Konformitätserklärungen entsprechen FBK Produkte der HACCP, the International Features Standard (IFS) the British Retail Consortium standard (BRC) and the 5S concept for L.E.A.N. management.

Bei Bestellungen bitte die Farbcode-Nummer hinter die letzte Stelle der Artikelnummer setzen:

1	xxxxx-1 = Weiß	6	xxxxx-6 = Schwarz
2	xxxxx-2 = Blau	7	xxxxx-7 = Orange
3	xxxxx-3 = Rot	8	xxxxx-8 = Violett
4	xxxxx-4 = Gelb	11	xxxxx-11 = Grau
5	xxxxx-5 = Grün	12	xxxxx-11 = Braun



FBK – Датская Компания, которая производит качественный продукт для профессиональной уборки с 1887 года и, ориентирована на промышленный сектор с момента ее основания. Сегодня мы являемся лидером на европейском рынке, тесно сотрудничая с дистрибьюторами по всему миру, которые знают потребности своих клиентов и предлагают им надежный и проверенный профессиональный уборочный инвентарь.

Цветовая кодировка

Мы всегда внимательно относимся к потребностям наших клиентов и, теперь мы предлагаем 10 цветов: белый, синий, желтый, зеленый, красный, оранжевый, фиолетовый и черный, Серый, Коричневый.

Температурные показатели.

В соответствии с требованиями современной промышленности, щетки выдерживают температуру от -30°C/-22°F до +134°C/+273°F (некоторые позиции до +250°C/+480°F).

Производство щеток, совков, ведер путем экструзии.

FBK производит продукцию из цветного полипропиленового сырья под высоким давлением, получая прочные и жесткие формы. Такая технология производства отличает изделия FBK от тех, которые изготавливаются путем вспененного заполнения формы.

Ворс щеток

Щетина большинства щеток изготовлена из полиэстера PBT различной длины и толщины в зависимости от области применения щетки. Данный материал исключительно подходит для обработки в автоклаве при температуре до +120°C/+248°F, не впитывает воду, идеально сохраняет жесткость и гибкость одновременно. Полиэстер исключительно износостойкий и выдерживает длительное использование в агрессивных средах.

Способ крепления щетины к основанию щетки исключает выпадение ворса и не позволяет бактериям проникать внутрь щетки.

В соответствии с пожеланиями заказчиков, скоро будут доступны несколько наименований щеток с щетиной из мягкой резины. Прочное крепление щетины противостоит выпадению ворса.



Инвентарь, адаптированный для работы с металлодетектором.

Инвентарь производится по разработанной нами формуле с добавлением определенных компонентов в материал и соответствует требованиям производства в пищевой промышленности. Благодаря этим компонентам, инвентарь, случайно

попавший в продукт, можно найти при помощи стандартного металлодетектора. Данный инвентарь применяется в пищевой и фармацевтической промышленности.



Эргономика.

FBK нацелена на развитие продукции, которая не только отвечает требованиям целевого назначения, а и требованиям эргономики. Наша группа дизайнеров всегда задумывается над тем, как достичь лучших результатов уборки при наименьшем усилии.

Области применения нашей продукции.

Везде и всюду, где абсолютная чистота является принципиальным критерием. Области применения, где применяется наша продукция: пищевая промышленность и производство напитков, переработка пищевых продуктов, сферы обслуживания и ритейлинговые сети, фармацевтика и медицина, больницы, уборка муниципальных учреждений, клининговые компании.

Соответствие.

Продукция FBK производится из материалов, соответствующих требованиям FDA (Федеральное управление по контролю качества продуктов питания, напитков и лекарственных средств) и сертифицирована в системе HACCP. Продукция соответствует требованиям 10/2011/EC; 1935/2004/EC; 2023/2006; 579/2011/EC регламента Европейского Содружества; директивам 93/43/EEC; 2002/72/EC Европейского Содружества; Код FDA 2009. Компания FBK, являясь активным членом Европейской Федерации профессиональных производителей щеток, работает в соответствии с регламентом Палаты профессиональных производителей щеток.

Декларация соответствия/ Тест на миграцию

Для наименований, которые непосредственно контактируют с пищевыми продуктами, был проведен тест на реакцию торможения миграций в соответствии с положениями 10/2011/EC Европейского Содружества.

Стандарты

Качество продукции сертифицировано в системе HACCP, IFS (Международный Стандарт по продуктам Питания), соответствует стандартам (BRC) Британского Консорциума Розничных продаж и концепции 5S в системе L.E.A.N.

FBK - en dansk virksomhed som har fremstillet kvalitetssprodukter til rengørings- og levnedsmiddelindustrien siden 1887, og altid har vi haft fokus på den professionelle sektor. Vi har i dag eksport til hele verden, og er blandt de absolut største aktører inden for branchen. Vi arbejder tæt sammen med udvalgte distributører som kender til kunders behov, og som tilbyder et stærk udvalg inden for hygiejnisk rengøringsystem.

Farvekodning

Med vores kunders behov i fokus, tilbyder vi nu et sortiment med op til 10 farver: Hvid, blå, rød, gul, grøn, sort, orange, lilla, grå og brun.

Temperatur tolerance

I henhold til kravene inden for hygiejne industrien, opfylder vores produkter en temperatur tolerance fra -30°C/-22°F til +134°C/+273°F (nogle tåler temperatur helt op til +250°C/+480°F).

Generelt for alle børster, skovle, spande mm.

Børstestroppene produceres i fuldstøbt jomfrueligt polypropylene, der sprøjtestøbes i rustfri stålforme under meget højt tryk, hvilket resulterer i en fuldstøbt kompakt børstekrop med en glat smudsafvisende overflade. Produktionsteknikken adskiller sig fra den traditionelle produktionsmetode hvor børstestroppe støbes i aluminiums forme under mindre tryk, som resulterer i opskummet børstestroppe som er fyldt med indvendige lufthuller og ru overflade.

Børste filamenter

I langt hovedparten af vores produkter, bruges Polyester PBT filamenter af forskellige længder og tykkelser. Polyester PBT er varmebestandigt til +120°C/+248°F, tåler autoklavering, absorbere ikke vand og har derfor samme stivhed i våd som tør tilstand, desuden har den en rigtig god genopretningsevne. Filamenterne holder længere end traditionelle filamenter, og tåler en meget bred vifte af rengøringskemikalier m.m.

Kvaliteten af filamenterne er naturligvis vigtig for os, og i kombinationen af præcis boring, nøjagtig isætning af filamenterne som fastholdes af rustfri stål kremper, resulterer det i en ekstrem holdbarhed og modvirker at filamenterne falder ud af børstestroppen.

Vi arbejder også med et sortiment af børster, hvor filamenterne bliver limet fast til børstestroppen, disse børster kaldes "Resin Set". For yderligere information kontakt din forhandler.



Metal detekterbar produkter

Et sortiment af produkter som er specielt udviklet for levnedsmiddel- og farmaceutindustrien, hvor kontamination kan være meget omkostningsfuldt både økonomisk og på omdømmet hos den enkelte producent.

Specielfremstillet fødevarer godkendt additiv er tilsat således at emnet bliver detekterbar og selv mindre stykker kan detekteres og afvises inden produktet kommer ud til kunden.



Ergonomi

Produkterne bliver fremstillet brugervenligt og ergonomisk korrekt, derudover har vi et meget bredt sortiment af produkter, som sikrer et altid passende ergonomisk produkt til det givne formål, dermed et hurtigere og bedre resultat.

Hvor kan man bruge vores produkter?

Sortimentet er specielt designet til områder hvor der kræves en høj og effektiv kvalitet af rengøring og hvor hygiejnen er essentiel, f.eks.: levnedsmiddel-, farmaceut industrien, bryggeribranchen, hospitaler, landbrug, supermarkeder, fødevarerforhandler og lign.

Lovkrav, forordninger og regulativer

Produkterne opfylder EC/EU kravene* til produkter der bruges i forbindelse med fødevarerproduktion. Alle produkter er produceret af FDA-godkendte råvarer på "state of the art" maskiner. *EU regulativer 10/2011/EC; 1935/2004/EC; 2023/2006; 1068/2009/EC samt EU direktiver 93/43/EEC; 2002/72/EC. US Food and Drug Administration (FDA) Food Code 2009 HACCP (Food grade materials). Derudover er vi aktiv medlem i European Brushware Federation (FEIBP), hvor vi opfylder hygiejne charter PHB.

Overensstemmelseserklæring/ Migration test

For produkter som er fremstillet til direkte kontakt med fødevarer, er der foretaget en migration test i overensstemmelse med EU regulering 10/2011/EC.

Certificeringer

Udover internationale lovkrav findes der også mange branche certificeringer, som skal overholdes, og dertil kan brugen af vores produkter hjælpe med til at overholde disse, f.eks.: HACCP konceptet (Hazard Analysis Critical Control Points) IFS konceptet (International Featured Standard for private brand producers of foodstuffs) 5S konceptet (Sorting, Set in order, Shine/Sweep, Standardizing, Sustain the system) BRC konceptet (British Retail Consortium system).

При заказе добавить номер цвета к номеру артикула. Пример:

10548-2=щетка ручная синяя
10548-5=щетка ручная зеленая

1	xxxxx-1 = Белый	6	xxxxx-6 = Черный
2	xxxxx-2 = Синий	7	xxxxx-7 = Оранжевый
3	xxxxx-3 = Красный	8	xxxxx-8 = Фиолетовый*
4	xxxxx-4 = Желтый	11	xxxxx-11 = Серый
5	xxxxx-5 = Зеленый	12	xxxxx-12 = Коричневый



Ved bestilling, venligst anfør farvekoden efter varenr.:

(F.eks 10548-2 = Spande børste -> blå)
(F.eks 10548-5 = Spande børste -> grøn)

1	xxxxx-1 = Hvid	6	xxxxx-6 = Sort
2	xxxxx-2 = Blå	7	xxxxx-7 = Orange
3	xxxxx-3 = Rød	8	xxxxx-8 = Lilla
4	xxxxx-4 = Gul	11	xxxxx-11 = Grå
5	xxxxx-5 = Grøn	12	xxxxx-12 = Brun





DECK SCRUBS
 ЩЕТКИ ДЛЯ ПОЛА

SCHRUBBER
 GULVSKRUBBER

23153-	300 x 60 mm	Polyester PBT / Полиэстер PBT 0.50	↓ 25		1 2 3 4 5 6 7
22153-	225 x 60 mm	Polyester PBT / Полиэстер PBT 0.50	↓ 30		1 2 3 4 5
20153-	280 x 50 mm	Polyester PBT / Полиэстер PBT 0.50	↓ 30		1 2 3 4 5 11 12
21153-	400 x 50 mm	Polyester PBT / Полиэстер PBT 0.50	↓ 30		1 2 3 4 5 8

DECK SCRUBS W/SIDE FILAMENTS
 ЩЕТКА-СКРАБ

SCHRUBBER HALBRUND
 GULVSKRUBBER MED SIDEBØRSTER

20154-	285 x 120 mm	Polyester PBT / Полиэстер PBT 0.50	↓ 25/40		1 2 3 4 5
--------	--------------	------------------------------------	---------	--	--

10 COLOURS
NOW AVAILABLE

Very soft
Sehr weich
Очень мягкая
Meget blød

Soft
Weich
Мягкая
Blød

Medium
Mittel
Средняя
Medium

Stiff
Hart
Жесткая
Stiv

Very stiff
Sehr hart
Очень жесткая
Meget stiv

Flagged material
Geschlitzte Borsten
Распущенный материал
Spaltet filamenter



MULTI DECK SCRUB "HIGH/LOW"
 МНОГОФУНКЦИОНАЛЬНАЯ ЩЕТКА-СКРАБ

ALLZWECKWASCHER
 MULTI GULVSKRUBBER "HØJ/LAV"

20155-	285 x 130 mm	Polyester PBT / Полиэстер PBT 0.50	↕ 45		1 2 3 4 5 6 7 8
--------	--------------	------------------------------------	------	--	------------------------

*Extremely flexible deck scrub, due to the shape it works perfect below machines, in corners, on walls, on floors etc.
 Sehr flexibler Allzweckwascher, besonders geeignet für Maschinen, in Ecken, auf Fluren etc.
 Специализированная щетка; благодаря своей форме применяется для уборки под технологическим оборудованием, мойки углов, стен, пола.
 Ekstrem fleksibel gulvskrubbe, formen gør rengøringen mere effektiv under f.eks. maskiner, i hjørner, på vægge og på gulve.*

DECK SCRUBS WITH WATERFED
 ЩЕТКА-СКРАБ С ПОДАЧЕЙ ВОДЫ

SCHRUBBER MIT WASSERDURCHLAUF
 GULVSKRUBBER MED VANDGENNEMLØB

29154-	285 x 120 mm	Polyester PBT / Полиэстер PBT 0.50	↕ 25/40		1 2 3 4 5
24153-	300 x 60 mm	Polyester PBT / Полиэстер PBT 0.50	↕ 25		1 2 3 4 5
24255-	300 x 60 mm	Polyester PBT / Полиэстер PBT 0.50	↕ 25		2

10 COLOURS NOW AVAILABLE

Waterfed
 Wasserdurchlauf
 подводом воды
 Vandgennemløb

Adjustable angle
 Drehgelenke
 Регулируемый угол
 Drejeled

Pack size
 Packungsgröße
 Количество в
 упаковке
 Stk. pr. karton

Heat tolerance
 Hitzebeständigkeit
 Термостойкость
 Varmebestandighed

Trim size
 Besatzhöhe
 Высота ворса
 Børstelængde

PHB approved
 PHB genehmigt
 Палата Профессиональных
 производителей щеток
 PHB godkendt



SWEEPERS WITH POLYESTER PBT

ПОДМЕТАЛЬНЫЕ ЩЕТКИ, ПОЛИЭСТЕР PBT

BESEN MIT GESCHLITZTEN BORSTEN

FEJEKOSTE

20106-	280 x 50 mm	Polyester PBT / Полиэстер PBT 0.30	↓ 55		1 2 3 4 5
21106-	400 x 50 mm	Polyester PBT / Полиэстер PBT 0.30	↓ 55		1 2 3 4 5
26106-	500 x 60 mm	Polyester PBT / Полиэстер PBT 0.30	↓ 55		1 2 3 4 5
27106-	600 x 60 mm	Polyester PBT / Полиэстер PBT 0.30	↓ 55		1 2 3 4 5

Flagged material; means that the tip of the filaments have been flagged into 20-30 smaller filaments, good when you need to carry water, soap etc. bad in the bake industry.
 Geschlitzte Borsten bedeutet, dass die Borsten am Ende 20-30 mal feiner aufgetrennt werden. Diese Besen eignen sich sehr gut, wenn mit Wasser Reinigungsmittel etc. gearbeitet wird. Nicht geeignet sind diese Besen in der Backindustrie.
 Распушенная щетина; кончики щетины распушены на 20-30 маленьких волокон; хорошо впитывает воду, пену; не рекомендуется в кондитерской промышленности
 Spaltet materiale" = enden af filamentet er spaltet i 20-30 mindre filamenter. God til at holde på f.eks. vand og sæbe, men kan ikke anbefales i f.eks. bagerindustrien.

SWEEPERS WITH POLYESTER PBT

ПОДМЕТАЛЬНЫЕ ЩЕТКИ, ПОЛИЭСТЕР PBT

BESEN MIT POLYESTER PBT

FEJEKOSTE

20136-	280 x 50 mm	Polyester PBT / Полиэстер PBT 0.30	↓ 55		1 2 3 4 5
21136-	400 x 50 mm	Polyester PBT / Полиэстер PBT 0.30	↓ 55		1 2 3 4 5 7 8 11 12
26135-	500 x 60 mm	Polyester PBT / Полиэстер PBT 0.30	↓ 55		1 2 3 4 5
27136-	600 x 60 mm	Polyester PBT / Полиэстер PBT 0.30	↓ 55		1 2 3 4 5 6 7 8

SWEEPERS WITH POLYESTER PBT

ПОДМЕТАЛЬНЫЕ ЩЕТКИ, ПОЛИЭСТЕР PBT

BESEN MIT POLYESTER PBT

FEJEKOSTE

91136-	400 x 50 mm	Polyester PBT / Полиэстер PBT 0.30	↓ 55		1 2 3 4 5 7 8 11 12
--------	-------------	------------------------------------	------	--	----------------------------

Filaments secured with both stainless steel clips + resin which is floated into and around each filament bundle for extra security for preventing single filaments to pulling out. Apart from avoiding the loose of filaments, this method inhibits the accumulation of dirt or moisture in the tuft holes.
 Die Borsten werden durch Edelstahlklampen gehalten zusätzlich werden sie bei diesen Bürsten verklebt. Dies hat den Vorteil, dass die einzelnen Borsten nicht herausgelöst werden können. Außerdem wird das Eindringen von Schmutz und Feuchtigkeit in die einzelnen Borstenbündel verhindert.
 Щетина укреплена стальными клипсами + резина заливается внутрь и вокруг каждого отверстия щетки, что предотвращает выпадение щетины и хорошо собирает воду.
 Filamentet er sikret med både rustfri stål krampe + lim som flyder omkring og ned i hver borehul, hvilket sikrer enkelte filamenter ikke kan trækkes løs, samt minimere risikoen for bakterier i borehullerne.

SWEEPERS WITH POLYESTER PBT

ПОДМЕТАЛЬНЫЕ ЩЕТКИ, ПОЛИЭСТЕР PBT

BESEN MIT POLYESTER PBT

FEJEKOSTE

71166-	400 x 50 mm	Polyester PBT / Полиэстер PBT 0.60	↓ 55		2
--------	-------------	------------------------------------	------	--	----------

Only the filaments are metal detectable, not the brush block.
 Die Borsten sind detektierbar, die Bürstenkörper nicht.
 Адаптирован только корпус щетки, а не щетина.
 Kun filamenterne er metal-detekterbar, ikke selve børstekrop.

Very soft Sehr weich Очень мягкая Meget blød	Soft Weich Мягкая Blød	Medium Mittel Средняя Medium	Stiff Hart Жесткая Stiv	Very stiff Sehr hart Очень жесткая Meget stiv	Flagged material Geschlitzte Borsten Распушенный материал Spaltet filamenter
---	---------------------------------	---------------------------------------	----------------------------------	--	---



SWEEPERS WITH POLYESTER PBT
 ПОДМЕТАЛЬНЫЕ ЩЕТКИ, ПОЛИЭСТЕР PBT

BESEN MIT SEHR WEICHEN BORSTEN
 FEJEKOSTE

21126-	400 x 50 mm	Polyester PBT / Полиэстер PBT 0.20	↕ 50		1 2 3 4 5 7 8
--------	-------------	------------------------------------	------	--	----------------------

*Very soft and tight / ~20% more filled, made for fine dust.
 Sehr weich und dichtbestückt / ~20% mehr voller bestückt, besonders geeignet für feinen Staub.
 Очень мягкая щетка с увеличенной плотностью щетины / на 20% больше щетины, применяется для уборки пыли.
 Ekstra blød og tæt ~20% flere filamenter. God til meget fin støv, f.eks. bageriindustrien.*

COMBINATION SWEEPERS
 КОМБИНИРОВАННЫЕ ЩЕТКИ

KOMBIBESEN, BORSTEN-MIX
 KOMBINATIONSFEJEKOSTE

21176-	400 x 50 mm	Polyester PBT / Полиэстер PBT 0.30/0.70=	6	↕ 55		1 2 3 4 5 6 7 8 11 12
27176-	600 x 60 mm	Polyester PBT / Полиэстер PBT 0.30/0.70=	6	↕ 55		1 2 3 4 5 6 7

*Black stiff front filaments loosen stubborn debris allowing soft rear filaments to sweep and collect effectively.
 Die schwarzen harten Borsten lösen den Schmutz und mit den weichen Borsten kehren sie den Schmutz effektiv zusammen.
 Передняя черная щетина удаляет прилипшие загрязнения, а мягкая щетина их эффективно подметает.
 Forrest, sorte stive front filamenter til fastsiddende snavs. Bagerst, bløde filamenter til at feje og samle effektivt.*

10 COLOURS NOW AVAILABLE



UPRIGHT SWEEPERS (SPANISH STYLE)

МЕТЛА ПЛОСКАЯ ВЕРИКАЛЬНОГО ИСПОЛНЕНИЯ (ИСПАНСКИЙ СТИЛЬ)

BESEN MIT GERADEM STIELLOCH

VINKELRETTE FEJEKOSTE (SPANSK DESIGN)

24147-	280 x 48 mm	Polyester PBT / Полиэстер PBT 0.30	↓ 70		1 2 3 4 5 7 8 11 12
24157-	280 x 48 mm	Polyester PBT / Полиэстер PBT 0.50	↓ 70		1 2 3 4 5 6 7 8 11 12
25147-	400 x 50 mm	Polyester PBT / Полиэстер PBT 0.30	↓ 70		1 2 3 4 5 7
25157-	400 x 50 mm	Polyester PBT / Полиэстер PBT 0.50	↓ 70		1 2 3 4 5 7

NARROW UP-RIGHT SWEEPER / BROOM (SPANISH STYLE)

УЗКАЯ МЕТЛА / ВЕНИК ВЕРТИКАЛЬНОГО ИСПОЛНЕНИЯ (ИСПАНСКИЙ СТИЛЬ)

BESEN MIT GERADEM STIELLOCH UND LANGEM SCHNITT

SMALLE VINKELRETTE FEJEKOSTE (SPANSK DESIGN)

20157-	260 x 35 mm	Polyester PBT / Полиэстер PBT 0.50	↓ 80		1 2 3 4 5
20180-	260 x 35 mm	Polyester PBT / Полиэстер PBT 1.00	↓ 105		1 2 3 4 5

UPRIGHT SWEEPERS (SPANISH STYLE)

МЕТЛА ПЛОСКАЯ ВЕРИКАЛЬНОГО ИСПОЛНЕНИЯ (ИСПАНСКИЙ СТИЛЬ)

BESEN MIT GERADEM STIELLOCH

VINKELRETTE FEJEKOSTE (SPANSK DESIGN)

93147-	280 x 48 mm	Polyester PBT / Полиэстер PBT 0.30	↓ 65		1 2 3 4 5 7 8
93157-	280 x 48 mm	Polyester PBT / Полиэстер PBT 0.50	↓ 65		1 2 3 4 5 7 8

Filaments secured with both stainless steel clips + resin which is floated into and around each filament bundle for extra security for preventing single filaments to pulling out. Apart from avoiding the loose of filaments, this method inhibits the accumulation of dirt or moisture in the tuft holes.

Die Borsten werden durch Edelstahlkrampen gehalten zusätzlich werden sie bei diesen Bürsten verklebt. Dies hat den Vorteil, dass die einzelnen Borsten nicht herausgelöst werden können. Außerdem wird das Eindringen von Schmutz und Feuchtigkeit in die einzelnen Borstenbündel verhindert.

Щетина укреплена стальными клипсами + резина заливается внутрь и вокруг каждого отверстия щетки, что предотвращает выпадение щетины и хорошо собирает воду.

Filamenter er sikret med både rustfri stål krampe + lim som flyder omkring og ned i hver borehul, hvilket sikrer enkelte filamenter ikke kan trækkes løs, samt minimerer risikoen for bakterier i borehullerne.

UPRIGHT SWEEPERS (SPANISH STYLE)

МЕТЛА ПЛОСКАЯ ВЕРИКАЛЬНОГО ИСПОЛНЕНИЯ (ИСПАНСКИЙ СТИЛЬ)

BESEN MIT GERADEM STIELLOCH

VINKELRETTE FEJEKOSTE (SPANSK DESIGN)

73157-	280 x 48 mm	Polyester PBT / Полиэстер PBT 0.60	↓ 70		2
--------	-------------	------------------------------------	------	--	---

Only the filaments are metal detectable, not the brush block / Die Borsten sind detektierbar, die Bürstenkörper nicht

Адаптирован только корпус щетки, а не щетина / Kun filamenterne er metal-detekterbar, ikke selve børstekrop

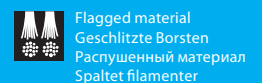
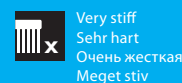
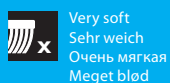



BROOMS, MEDIUM
 МЕТЛЫ СРЕДНЕЙ ЖЕСТКОСТИ

BESEN, MITTEL
 FEJEKOSTE, MEDIUM

23155-	300 x 60 mm	Polyester PBT / Полиэстер PBT 0.50	↕55		1 2 3 4 5 6
25155-	400 x 60 mm	Polyester PBT / Полиэстер PBT 0.50	↕55		1 2 3 4 5 6 7 8 11 12
26155-	500 x 60 mm	Polyester PBT / Полиэстер PBT 0.50	↕55		1 2 3 4 5
27156-	600 x 60 mm	Polyester PBT / Полиэстер PBT 0.50	↕55		1 2 3 4 5 6 7 8

10 COLOURS NOW AVAILABLE

Waterfed
 Wasserdurchlauf
 подводом воды
 Vandgennemløb

Adjustable angle
 Drehgelenke
 Регулируемый угол
 Drejeled

Pack size
 Packungsgröße
 Количество в
 упаковке
 Stk. pr. karton

Heat tolerance
 Hitzebeständigkeit
 Термостойкость
 Varmebestandighed

Trimsize
 Besatzhöhe
 Высота ворса
 Børstelængde

PHB approved
 PHB genehmigt
 Палата Профессиональных
 производителей щеток
 PHB godkendt



BROOMS, STIFF WITH POLYESTER PBT
 МЕТЛЫ ОЧЕНЬ ЖЕСТКАЯ, ПОЛИЭСТЕР PBT

STRAßENBESEN
 GULVKOSTE

23187-	300 x 60 mm	Polyester PBT / Полиэстер PBT 1.00	↕ 65		1 2 3 4 5
25187-	400 x 60 mm	Polyester PBT / Полиэстер PBT 1.00	↕ 65		1 2 3 4 5 8
27187-	600 x 60 mm	Polyester PBT / Полиэстер PBT 1.00	↕ 65		1 2 3 4 5

BROOMS, STIFF WITH POLYESTER PBT
 МЕТЛЫ ЖЕСТКАЯ, ПОЛИЭСТЕР PBT

STRAßENBESEN MIT LANGEM SCHNITT
 GULVKOSTE

23190-	300 x 60 mm	Polyester PBT / Полиэстер PBT 1.00	↕ 110		1 2 3 4 5
25190-	400 x 60 mm	Polyester PBT / Полиэстер PBT 1.00	↕ 110		1 2 3 4 5 6 7 8
26190-	500 x 60 mm	Polyester PBT / Полиэстер PBT 1.00	↕ 110		1 2 3 4 5

10 COLOURS
 NOW AVAILABLE

Very soft
 Sehr weich
 Очень мягкая
 Meget blød

Soft
 Weich
 Мягкая
 Blød

Medium
 Mittel
 Средняя
 Medium

Stiff
 Hart
 Жесткая
 Stiv

Very stiff
 Sehr hart
 Очень жесткая
 Meget stiv

Flagged material
 Geschlitzte Borsten
 Распущенный материал
 Spaltet filamenter



SWEEPERS WITH POLYPROPYLENE

ПОДМЕТАЛЬНЫЕ ЩЕТКИ С РАСПУШЕННЫМИ КОНЦАМИ, ПОЛИПРОПИЛЕН

BESEN MIT PPN-BORSTEN

FEJEKOSTE I POLYPROPYLENE

20306-	280 x 50 mm	Polypropylene / Polypropylen PPN / Полипропилен / Polypropylene 0.25	↕ 55		
21306-	400 x 50 mm	Polypropylene / Polypropylen PPN / Полипропилен / Polypropylene 0.25	↕ 55		
26306-	500 x 60 mm	Polypropylene / Polypropylen PPN / Полипропилен / Polypropylene 0.25	↕ 55		

SWEEPERS WITH POLYPROPYLENE

ЩЕТКА ИЗ ПОЛИПРОПИЛЕНА

BESEN MIT PPN-BORSTEN

FEJEKOSTE I POLYPROPYLENE

21336-	400 x 50 mm	Polypropylene / Polypropylen PPN / Полипропилен / Polypropylene 0.25	↕ 55		
--------	-------------	--	------	--	--

10 COLOURS NOW AVAILABLE

Waterfed
Wasserdurchlauf
подводом воды
Vandgennemløb

Adjustable angle
Drehgelenke
Регулируемый угол
Drejeled

6 Pack size
Packungsgröße
Количество в
упаковке
Stk. pr. karton

134 Heat tolerance
Hitzebeständigkeit
Термостойкость
Varmebestandighed

Trim size
Besatzhöhe
Высота ворса
Børstelængde

PHB approved
PHB genehmigt
Палата Профессиональных
производителей щеток
PHB godkendt



WASHING BRUSHES WITH WATERFEED
МОЮЩИЕ ЩЕТКИ С ПОДАЧЕЙ ВОДЫ

WASCHBÜRSTEN MIT WASSERDURCHLAUF
VASKEBØRSTER MED VANDGENNEMLØB

22104-	200 x 80 mm	Polyester PBT / Полиэстер PBT 0.30	↓ 55		2
24104-	265 x 90 mm	Polyester PBT / Полиэстер PBT 0.30	↓ 55		1 2 3 4 5
24144-	265 x 90 mm	Polyester PBT / Полиэстер PBT 0.30	↓ 55		1 2 3 4 5

Water comes out from each filament bundle. Colour coded rubber edges bonded to brush body to protect delicate surfaces from damage whilst water brushing.
Wie oben im Bild zu sehen, kommt das Wasser aus jedem Borstenbündel. Die Gummikanten sind in der Farbe des Bürstenkörpers. Sie schützen empfindliche Gegenstände.
Вода из щетки поступает из каждого отверстия. Обрезиненные края щетки защищают моющую поверхность от повреждений.
Ny teknik hvor vandet kommer ud af hver filaments samling = hele børstefladen. Blød farvekodet gummikant modvirker skader på følsomme overflader.

WASHING BRUSHES WITH WATERFEED
МОЮЩИЕ ЩЕТКИ С ПОДАЧЕЙ ВОДЫ

WASCHBÜRSTEN MIT WASSERDURCHLAUF
VASKEBØRSTER MED VANDGENNEMLØB

29105-	290 x 130 mm	Polyester PBT / Полиэстер PBT 0.30	↓ 40		1 2 3 4 5
24106-	300 x 60 mm	Polyester PBT / Полиэстер PBT 0.30	↓ 55		1 2 3 4 5
24205-	300 x 60 mm	Polyester PBT / Полиэстер PBT 0.30	↓ 55		2

WASHING BRUSHES **WASCHBÜRSTEN**
МОЮЩИЕ ЩЕТКИ **VASKEBØRSTER**

22105-	225 x 60 mm	Polyester PBT / Полиэстер PBT 0.30	↓ 45		1 2 3 4 5
22155-	225 x 60 mm	Polyester PBT / Полиэстер PBT 0.50	↓ 50		1 2 3 4 5

WASHING BRUSHES W/SIDE FILAMENTS
ЩЕТКА-СКРАБ

WASCHBÜRSTEN HALBRUND
VASKEBØRSTER MED SIDEBØRSTER

20105-	290 x 130 mm	Polyester PBT / Полиэстер PBT 0.30	↓ 40		1 2 3 4 5
--------	--------------	------------------------------------	------	--	------------------



TUBE CLEANING BRUSHES FOR HANDLE
 ЩЕТКИ МОЮЩИЕ ДЛЯ ТРУБ

ROHRBÜRSTEN
 RØRRENSERE

27121-	∅ 63 x 95 x 120 mm	Polyester PBT / Полиэстер PBT 0.20	↕ 9		
27131-	∅ 70 x 95 x 120 mm	Polyester PBT / Полиэстер PBT 0.30	↕ 12		
27132-	∅ 80 x 100 x 125 mm	Polyester PBT / Полиэстер PBT 0.30	↕ 18		
27133-	∅ 90 x 105 x 130 mm	Polyester PBT / Полиэстер PBT 0.30	↕ 23		
27152-	∅ 105 x 115 x 140 mm	Polyester PBT / Полиэстер PBT 0.50	↕ 30		
27153-	∅ 120 x 120 x 145 mm	Polyester PBT / Полиэстер PBT 0.50	↕ 38		

TANK BRUSHES
 ЩЕТКИ МОЮЩИЕ ДЛЯ РЕЗЕРВУАРОВ

TANKSCHRUBBER
 TANKBØRSTER

27134-	200 x 120 mm	Polyester PBT / Полиэстер PBT 0.30	↕ 35		
27154-	200 x 120 mm	Polyester PBT / Полиэстер PBT 0.50	↕ 35		
27104-	220 x 140 mm	Polyester PBT / Полиэстер PBT 0.30	↕ 40		

10 COLOURS
NOW AVAILABLE

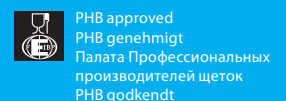
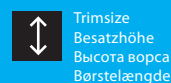
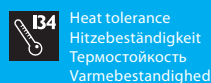
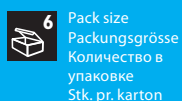
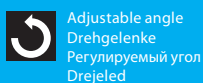
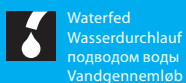

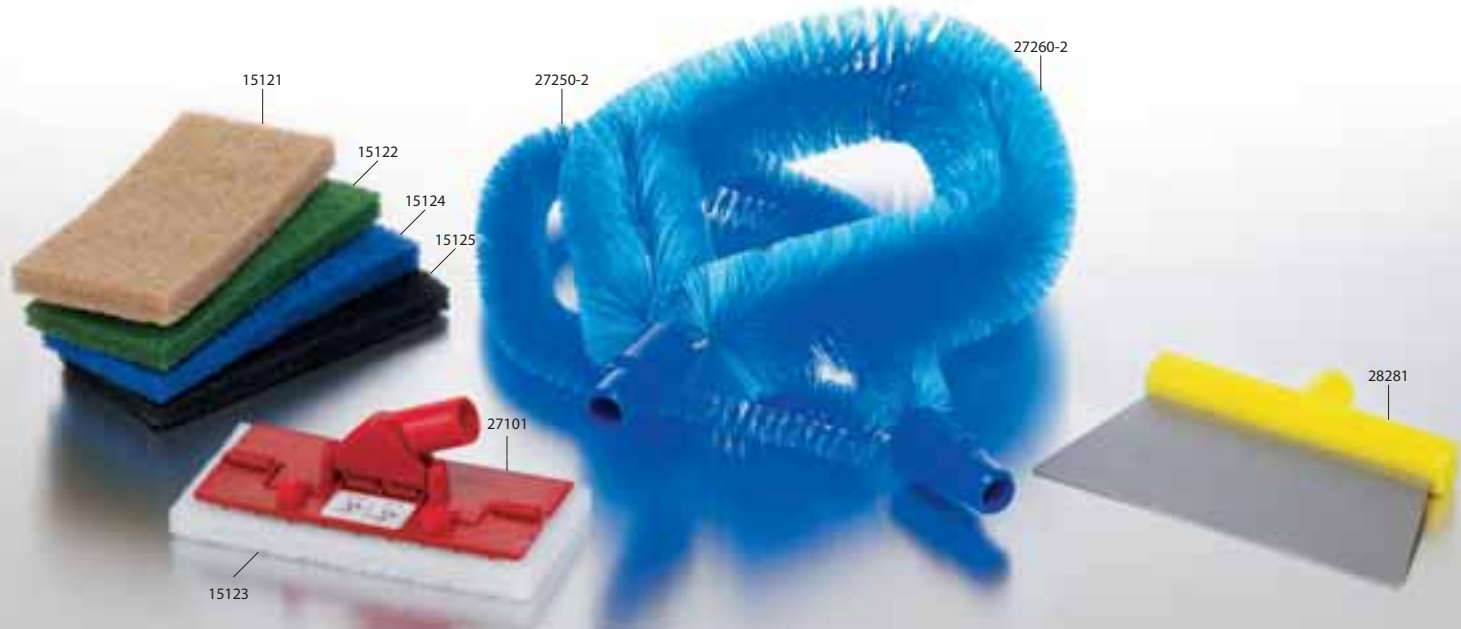

TUBE CLEANING BRUSHES FOR OUTSIDE CLEANING OF TUBES, FOR HANDLE
ЩЕТКИ МОЮЩИЕ ДЛЯ ТРУБ СНАРУЖИ

REINIGUNGSBÜRSTEN
BØRSTE TIL UDVENDIG RENGØRING AF RØR

27250-2	ø 50 x 300 x 580 mm	Polyester PBT / Полиэстер PBT 0.30		2
27260-	ø 100 x 340 x 600 mm	Polyester PBT / Полиэстер PBT 0.30		2 3 4 5

*Flexible brush, you can shape it as you wish.
 Flexible Bürsten, für Ihren individuellen Bedarf.
 Губкая щетка, можно придать любую форму.
 Fleksible, kan bøjes til ønsket form.*

PAD HOLDER AND PADS
ДЕРЖАТЕЛИ ДЛЯ АБРАЗИВНЫХ ГУБОК АБРАЗИВНЫЕ ГУБКИ

PADHALTER UND PADS
SKURENYLONHOLDER OG SKURENYLON

27101-	230 x 100 mm	New lock system / Neues Verschlusssystem Новый механизм замка / Nytt lukkesystem		1 2 3 4 5
15123-	250 x 120 mm	Floor pad / Pad / Губка для пола / Pad		
15121-	250 x 120 mm	Floor pad / Pad / Губка для пола / Pad		
15122-	250 x 120 mm	Floor pad / Pad / Губка для пола / Pad		
15124-	250 x 120 mm	Floor pad / Pad / Губка для пола / Pad		
15125-	250 x 120 mm	Floor pad / Pad / Губка для пола / Pad		

*Unique design provides firm grip for positive action at any angle.
 Das neue Design bietet eine festere Verbindung zwischen Padhalter und Pads. Außerdem ermöglicht es eine gründliche Reinigung auch in schwer zugänglichen Ecken.
 Уникальный дизайн обеспечивает жесткий захват и позволяет чистить под любым углом.
 Unik design som fastholder skurenylon, fleksibelt drejeled.*

STAINLESS STEEL SCRAPER, FOR HANDLE
СКРЕБКИ СТАЛЬНЫЕ

BODENSPACHTEL
STÅLSKRABER

28281-	280 mm	Steel 304	1,5 mm stainless stell / 1,5 mm acier inoxydable 1,5 mm нержавеющей сталь / 1,5 mm rustfrit stål	↓ 110		1 2 3 4 5 11 12
--------	--------	-----------	---	-------	--	------------------------

27101 - New lock system / Neues Verschlusssystem / Новый механизм замка / Nytt lukkesystem

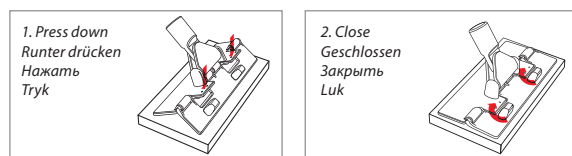



ONE-PIECE SQUEEGEES SUPER HYGIENIC
ОСУШИТЕЛИ С ОДНОЙ ПЛАСТИНОЙ

WASSERSCHIEBER EINTEILIG
FULDSTØBTE GULVSKRABERE

28300-	300 mm	Full coloured / Vollfarbig / Полноцветный / Fuldstøbt		
28400-	400 mm	Full coloured / Vollfarbig / Полноцветный / Fuldstøbt		
28500-	500 mm	Full coloured / Vollfarbig / Полноцветный / Fuldstøbt		
28600-	600 mm	Full coloured / Vollfarbig / Полноцветный / Fuldstøbt		
28700-	700 mm	Full coloured / Vollfarbig / Полноцветный / Fuldstøbt		

Extremely effective action when both pushing or pulling. Moves water effortlessly from smooth surfaces, along with condensation. Wasser bzw. Flüssigkeiten werden durch Schieben oder Ziehen des Wasserschiebers von glatten Oberflächen gründlich entfernt. Чрезвычайно эффективный, удаляет воду и конденсат с ровных поверхностей. Meget effektivt og hygiejnisk gulvskraber. Fjerner effektivt vand og kondens.

ANGLE CONNECTOR
УГЛОВОЕ СОЕДИНЕНИЕ, 180 ГРАДУСОВ

WINKELADAPTER
VINKELADAPTER

27200-				
--------	--	--	--	--

A tool to make your cleaning tools more flexible. Please note that the connector will only fit to an inside thread squeegee/brush, but is available to both inside and outside thread system handles. Mit diesem Adapter ist Ihr Reinigungsgerät noch flexibler einsetzbar. Приспособление придает универсальность инвентарю. Внимание! Угловое соединение подходит только для осушителей/щеток с внутренней резьбой, но доступно для систем как с внутренней, так и с внешней резьбой. Med denne vinkel adapter er redskaberne endnu mere fleksible.

10 COLOURS
 NOW AVAILABLE



SQUEEGEES

ОСУШИТЕЛИ СО СМЕННОЙ КАССЕТОЙ

WASSERSCHIEBER

GULVSKRABERE

28403-	400 mm	With white rubber / Weißes Gummi / С белой резиной / Hvid gummi		1 2 3 4 5 6 7 8
28503-	500 mm	With white rubber / Weißes Gummi / С белой резиной / Hvid gummi		1 2 3 4 5 6 7 8
28603-	600 mm	With white rubber / Weißes Gummi / С белой резиной / Hvid gummi		1 2 3 4 5 6 7 8
28703-	700 mm	With white rubber / Weißes Gummi / С белой резиной / Hvid gummi		1 2 3 4 5 6 7 8
28406-	400 mm	With black rubber / Schwarzes Gummi / С черной резиной / Sort gummi		1 2 3 4 5 6 7 8
28506-	500 mm	With black rubber / Schwarzes Gummi / С черной резиной / Sort gummi		1 2 3 4 5 6 7 8
28606-	600 mm	With black rubber / Schwarzes Gummi / С черной резиной / Sort gummi		1 2 3 4 5 6 7 8
28706-	700 mm	With black rubber / Schwarzes Gummi / С черной резиной / Sort gummi		1 2 3 4 5 6 7 8

Soft durable sponge rubber white or black.

Weiches langlebiges Moosgummi in weiß oder schwarz.

Мягкая, прочная, белая или черная резина. Все осушители поставляются с белой резиной, черная резина по запросу.

Alle skraberne fremstilles med hvidt eller sort gummi.

REPLACEMENT RUBBER

СМЕННЫЕ КАССЕТЫ

ERSATZGUMMI

ERSTATNINGSGUMMI

28413-	400 mm	Rubber blades / Doppelte Gummilippe / Резиновый сгон / Dobbelt gummi blad		1 6
28513-	500 mm	Rubber blades / Doppelte Gummilippe / Резиновый сгон / Dobbelt gummi blad		1 6
28613-	600 mm	Rubber blades / Doppelte Gummilippe / Резиновый сгон / Dobbelt gummi blad		1 6
28713-	700 mm	Rubber blades / Doppelte Gummilippe / Резиновый сгон / Dobbelt gummi blad		1 6

10 COLOURS
NOW AVAILABLE

Very soft
Sehr weich
Очень мягкая
Meget blød

Soft
Weich
Мягкая
Blød

Medium
Mittel
Средняя
Medium

Stiff
Hart
Жесткая
Stiv

Very stiff
Sehr hart
Очень жесткая
Meget stiv

Flagged material
Geschlitzte Borsten
Распушенный материал
Spaltet filamenter

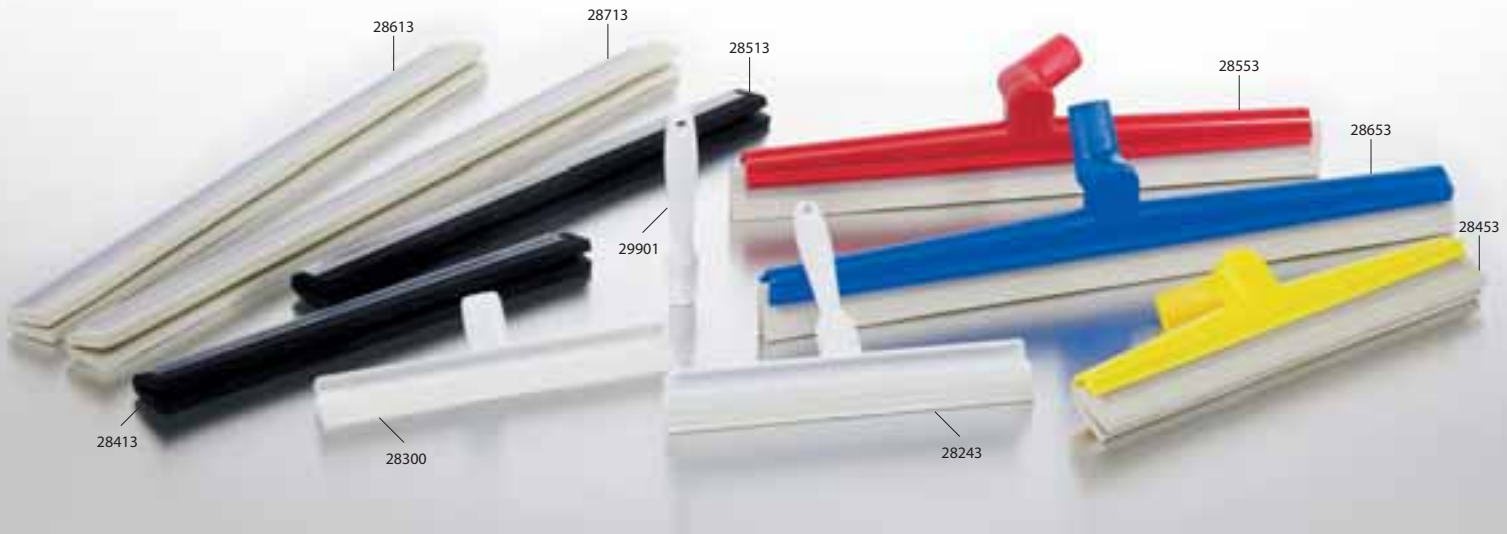

SQUEEGEES WITH PIVOT
 ОСУШИТЕЛИ ПОВОРОТНЫЙ

WASSERSCHIEBER MIT DREHGELENK
 GULVSKRABERE MED DREJELED

28453-	400 mm	With white rubber / Weißes Gummi / С белой резиной / Hvid gummi		1 2 3 4 5
28553-	500 mm	With white rubber / Weißes Gummi / С белой резиной / Hvid gummi		1 2 3 4 5
28653-	600 mm	With white rubber / Weißes Gummi / С белой резиной / Hvid gummi		1 2 3 4 5
28456-	400 mm	With black rubber / Schwarzes Gummi / С черной резиной / Sort gummi		1 2 3 4 5
28556-	500 mm	With black rubber / Schwarzes Gummi / С черной резиной / Sort gummi		1 2 3 4 5
28656-	600 mm	With black rubber / Schwarzes Gummi / С черной резиной / Sort gummi		1 2 3 4 5

Soft durable sponge rubber white or black. Double blades can be replaced.
Weicher langlebiges Moosgummi in weiß oder schwarz. Ersatzgummi sind hierfür verfügbar.
Мягкая, прочная, белая или черная резина. Все осушители поставляются с белой резиной, черная резина по запросу.
Alle skraber fremstilles med hvidt eller sort gummi.

REPLACEMENT RUBBER
 СМЕННЫЕ КАССЕТЫ





ERSATZGUMMI
 ERSTATNINGSGUMMI

28413-	400 mm	Rubber blades / Doppelte Gummilippe / Резиновый сгон / Dobbelt gummi blad		1	6
28513-	500 mm	Rubber blades / Doppelte Gummilippe / Резиновый сгон / Dobbelt gummi blad		1	6
28613-	600 mm	Rubber blades / Doppelte Gummilippe / Резиновый сгон / Dobbelt gummi blad		1	6
28713-	700 mm	Rubber blades / Doppelte Gummilippe / Резиновый сгон / Dobbelt gummi blad		1	6

HAND SQUEEGEES
 ОСУШИТЕЛИ РУЧНЫЕ

HANDABZIEHER
 HÅNDSKRABER

28243-	300 mm	One piece, super hygienic, with handgrip / Einteilig, super hygienisch, komplett Одинарный, супергигиеничный, с короткой рукояткой / Fuldstøbt skraber, super hygiejnisk med greb		1 2 3 4 5 6 7 8
28300-	300 mm	One piece, super hygienic, full coloured / Einteilig, super hygienisch, ohne Handgriff Одинарный, супергигиеничный, полноцветный / Fuldstøbt erstatningskraber, super hygiejnisk		1 2 3 4 5 6 7 8
29901-	175 mm	Replacement handgrip for hand squeegees / Einteilig, super hygienisch, Handgriff für Handabzieher Ручка для ручного осушителя / Erstatningshåndtag		1 2 3 4 5 6 7 8

 ONE-PIECE ERGONOMIC HANDLES, SUPER HYGIENIC
 EINTEILIGER ERGONOMISCHER STIEL, SEHR HYGIENISCH
 ЭРГОНОМИЧНАЯ ЛИТАЯ РУЧКА, СУПЕР ГИГИЕНИЧНАЯ
 FULDSTØBT ERGO. SKAFT, SUPER HYGIEJNSK

29903-	1300 x 32 mm	Full coloured / Vollfarbig Полноцветная / Fuldstøbt	  	
29904-	1500 x 32 mm	Full coloured / Vollfarbig Полноцветная / Fuldstøbt	  	
29905-	1700 x 32 mm	Full coloured / Vollfarbig Полноцветная / Fuldstøbt	  	

"One-piece" construction for more hygiene.
Aus einem Stück gefertigte Stiele für bessere Hygiene.
Литая конструкция обеспечивает большую гигиеничность.
Fuldstøbt for optimal hygiejne.

 10 COLOURS
 NOW AVAILABLE

The only one-piece molded handle in the world

- FDA approved polypropylene strength with glass fibers for maximum durability
- Easy to clean – no cracks that keeps on dirt
- Full colored
- 100% recyclable
- Super light - net weight approx. 0.5 kg. (1500mm)
- Wide grip, not cold sensitive
- Diameter 32 mm.
- Can be used with acid and chlorine containing agents from 2 → 10½ pH.

Единственная в мире цельнолитая рукоять

- Федерация пищевых продуктов и медикаментов (FDA) подтвердила высочайшую прочность нашего материала: полипропилен усиленный стекловолокном.
- Отсутствие сколов и трещин обеспечивает легкость гигиенической обработки
- Полноцветная
- 100% подлежит вторичной переработке
- Супер легкая – вес нетто около 0,5кг при длине 1 500мм
- Удобная рукоять, устойчивая к холоду
- Может использоваться с агрессивными кислотами и хлор содержащими препаратами 2 → 10½ pH.

Weltweit einziger Stiel aus einem Stück

- FDA genehmigt; optimaler Mix aus Polypropylen und Glasfaser für maximale Haltbarkeit
- einfach zu reinigen - keine Zwischenräume; es kann sich kein Schmutz festsetzen
- vollfarbig
- 100% recyclebar
- superleicht - Eigengewicht von ca. 500 gr. (bei 1500 mm Länge)
- ergonomischer Griff, nicht kälteleitend
- Durchmesser 32 mm
- Säure- und chlorbeständig von 2 → 10½ pH

Eneste fuldstøbte ergonomiske skaft i verden

- FDA godkendt polypropylene, glasfiber, forstærket for maksimal holdbarhed
- Nem at rengøre, ingen "skidtsamlende" samlinger sikre optimal hygiejne
- Fuldfarvet
- 100% genbrugeligt materiale
- Letvægt, netto vægt cirka 0.5 kg (1500 mm)
- Ergonomisk greb
- ø 32mm
- Tåler kemikalier fra 2 → 10½ pH

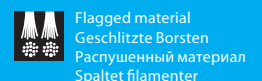
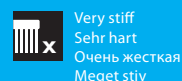
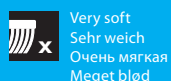

ERGONOMIC HANDLES, ALUMINIUM
ALUMINIUMSTIEL, ERGONOMISCHE FORM
ЭРГОНОМИЧНАЯ РУЧКИ, АЛЮМИНИЙ
ALUSKAFT M/ERGONOMISK HÅNDGREG

29812-	650 x 32 mm	Ergonomic design Ergonomische Ausführung Эргономичный дизайн Ergonomisk design		
29813-	1300 x 32 mm	Ergonomic design Ergonomische Ausführung Эргономичный дизайн Ergonomisk design		
29814-	1500 x 32 mm	Ergonomic design Ergonomische Ausführung Эргономичный дизайн Ergonomisk design		
29815-	1750 x 32 mm	Ergonomic design Ergonomische Ausführung Эргономичный дизайн Ergonomisk design		

ALUMINIUM HANDLES, WITH STANDARD GRIP
ALUMINIUMSTIEL, STANDARD
РУЧКА, АЛЮМИНИЙ, СО СТАНДАРТНОЙ РУКОЯТКОЙ
ALUMINIUMSKAFTER, ALM. HÅNDGREG

29801-	300 x 25 mm		
29802-	800 x 25 mm		
29803-	1300 x 25 mm		
29804-	1500 x 25 mm		
29805-	1750 x 25 mm		

Made from seam welded 1,5 mm wall top grade aluminium tube for strength, anodised for better resistance.
 Gefertigt aus 1,5 mm starken Aluminiumrohr, Naht verschweißt und eloxiert für eine bessere Beständigkeit gegenüber Flüssigkeiten etc.
 Изготовлена из высокосортной анодированной алюминиевой трубы, придающей большую прочность.
 Lavet af 1,5 mm godstykkelse, anodiseret aluminium.

10 COLOURS
 NOW AVAILABLE

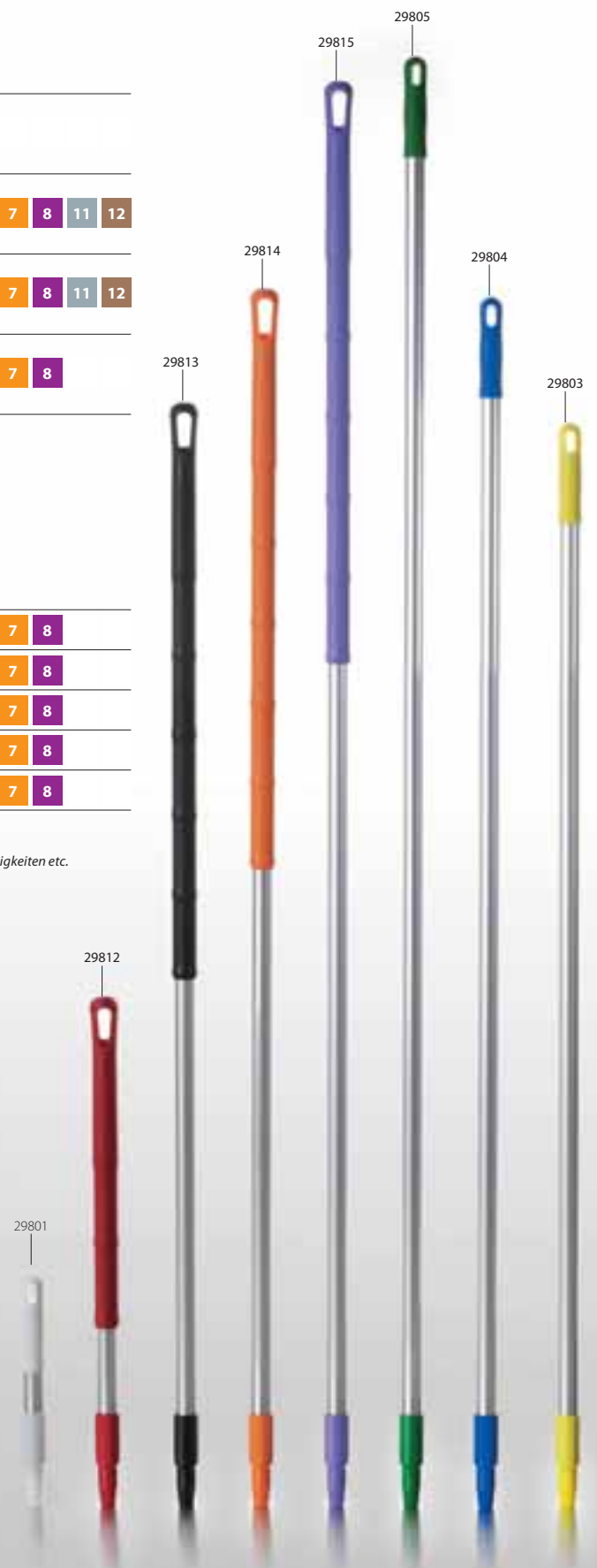

ERGONOMIC HANDLES, FIBREGLASS
 GLASFASERSTIEL, ERGONOMISCHE FORM
 ЭРГОНОМИЧНАЯ РУЧКИ, СТЕКЛОПЛАСТИК
 GLASFIBERSKAFT M/ERGONOMISK HÅNDGREB

29713-	1300 x 32 mm	Ergonomic design / Ergonomische Ausführung Эргономичный дизайн / Ergonomisk design		<input type="checkbox"/> 1 <input checked="" type="checkbox"/> 2 <input type="checkbox"/> 3 <input type="checkbox"/> 4 <input type="checkbox"/> 5
29714-	1500 x 32 mm	Ergonomic design / Ergonomische Ausführung Эргономичный дизайн / Ergonomisk design		<input type="checkbox"/> 1 <input checked="" type="checkbox"/> 2 <input type="checkbox"/> 3 <input type="checkbox"/> 4 <input type="checkbox"/> 5
29715-	1750 x 32 mm	Ergonomic design / Ergonomische Ausführung Эргономичный дизайн / Ergonomisk design		<input type="checkbox"/> 1 <input checked="" type="checkbox"/> 2 <input type="checkbox"/> 3 <input type="checkbox"/> 4 <input type="checkbox"/> 5

FIBREGLASS HANDLES, WITH STANDARD GRIP
 GLASFASERSTIEL, STANDARD
 РУЧКИ, СТЕКЛОПЛАСТИК, СО СТАНДАРТНОЙ РУКОЯТКОЙ
 GLASFIBERSKAFTER, ALM. HÅNDGREB

29704-	1500 x 25 mm	White with blue handgrip / Weiß mit blauem Handgriff Белая ручка с синей рукояткой / Hvid med blå håndgreb		<input type="checkbox"/> 1 <input checked="" type="checkbox"/> 2
29705-	1750 x 25 mm	White with blue handgrip / Weiß mit blauem Handgriff Белая ручка с синей рукояткой / Hvid med blå håndgreb		<input type="checkbox"/> 1 <input checked="" type="checkbox"/> 2

Light weight 1,5 mm wall fibreglass.
 Federleicht, dank 1,5 mm festem Glasfaser.
 Лёгкий стеклопластик.
 1,5 mm godstykkelse, glasfiber.

10 COLOURS
 NOW AVAILABLE

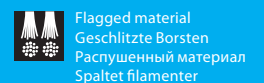
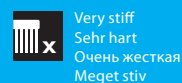
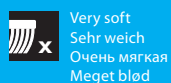

ERGONOMIC TELESCOPIC HANDLE, ALUMINIUM
 TELESKOPSTIELE, ALUMINIUM, ERGONOMISCHE FORM
 ЭРГОНОМИЧНАЯ РУЧКИ ТЕЛЕСКОПИЧЕСКИЕ, АЛЮМИНИЙ
 TELESKOPSKAFTER, ERGONOMISK, ALUMINIUM

29852-	1250→2000 x 32 mm	Ergonomic design / Ergonomische Ausführung Эргономичный дизайн / Ergonomisk design		
29856-	1750→3000 x 32 mm	Ergonomic design / Ergonomische Ausführung Эргономичный дизайн / Ergonomisk design		

TELESCOPIC HANDLES, FIBREGLASS
 TELESKOPSTIELE, GLASFASER
 РУЧКИ ТЕЛЕСКОПИЧЕСКИЕ, СТЕКЛОПЛАСТИК
 TELESKOPSKAFTER, GLASFIBER

29755-	1100→1900 x 26 mm	With blue handgrip / Mit blauem Handgriff С голубой рукояткой / Blå håndgreb		
29756-	1500→2800 x 26 mm	With blue handgrip / Mit blauem Handgriff С голубой рукояткой / Blå håndgreb		
29758-	2500→4800 x 26 mm	With blue handgrip / Mit blauem Handgriff С голубой рукояткой / Blå håndgreb		

TELESCOPIC HANDLES
 TELESKOPSTIELE, EXTRA LANG
 РУЧКИ ТЕЛЕСКОПИЧЕСКИЕ
 TELESKOPSKAFTER

29775-	1600→5300 x 34 mm	
29779-	1900→9500 x 46 mm	

Extra strong with a strong lock, fibreglass.
 Extra stark mit festem Verschluss, Glasfaser.
 Супер прочная, с надежным замком, стеклопластик.
 Ekstra stærk konstruktion og kraftig rør i glasfiber, effektiv låsesystem.



10 COLOURS
 NOW AVAILABLE

ERGONOMIC HANDLES
ALUMINIUMSTIEL, ERGONOMISCHE FORM
ЭРГОНОМИЧНАЯ РУЧКИ
SKAFTER, ERGONOMISK

29824-	1500 x 32 mm					1	2	3	4	5
29825-	1750 x 32 mm					1	2	3	4	5

Standard with 1/2" nippel.
 Standard mit 1/2" Anschluß.
 Стандартная, с ниппелем 1/2".
 Standard 1/2" nippel.

ERGONOMIC TELESCOPIC HANDLE
TELESKOPSTIELE, ALUMINIUM, ERGONOMISCHE FORM
ЭРГОНОМИИЧНАЯ ТЕЛЕСКОПИЧЕСКАЯ РУЧКИ
TELESKOPSKAFTER, ERGONOMISK

29828-	1250→2000 x 32 mm					1	2	3	4	5
29826-	1750→3000 x 32 mm					1	2	3	4	5

Standard with 1/2" nippel.
 Standard mit 1/2" Anschluß.
 Стандартная, с ниппелем 1/2".
 Standard 1/2" nippel.



10 COLOURS
 NOW AVAILABLE



BANNISTER BRUSHES
 ЩЕТКИ РУЧНЫЕ

HANDFEGER
 HÅDKOSTE

10254-	340 x 35 mm	Polyester PBT / Полиэстер PBT 0.20	↓ 50		1 2 3 4 5
10253-	340 x 35 mm	Polyester PBT / Полиэстер PBT 0.30	↓ 45		1 2 3 4 5
10252-	340 x 35 mm	Polyester PBT / Полиэстер PBT 0.30	↓ 50		1 2 3 4 5 6 7 8 11 12
10255-	340 x 35 mm	Polyester PBT / Полиэстер PBT 0.50	↓ 50		1 2 3 4 5 6 7 8 11 12
10256-	340 x 35 mm	Polyester PBT / Полиэстер PBT 0.20/0.50	↓ 50		1 2 3 4 5 7 8

10256 - Stiff filaments in the front to help remove stubborn dirt.
Hårtere Borsten an der Stirnseite lösen hartnackigen Schmutz.
Жесткая передняя щетина удаляет сильные загрязнения.
Stive filamenter i front, for nemmere fjernelse af fastsiddende snavs.

SMALL UTILITY BRUSHE
 ЩЕТКИ РУЧНЫЕ МАЛЕНЬКИЕ

STIELBÜRSTEN
 AFSÆBNINGSBØRSTER

10202-	270 x 47 mm	Polyester PBT / Полиэстер PBT 0.30	↓ 30		1 2 3 4 5
10201-	270 x 47 mm	Polyester PBT / Полиэстер PBT 0.30	↓ 30		1 2 3 4 5
10203-	270 x 47 mm	Polyester PBT / Полиэстер PBT 0.50	↓ 30		1 2 3 4 5

BANNISTER BRUSHES
 ЩЕТКИ РУЧНЫЕ

HANDFEGER
 HÅDKOST

90252-	340 x 35 mm	Polyester PBT / Полиэстер PBT 0.30	↓ 50		1 2 3 4 5 7 8 11 12
90255-	340 x 35 mm	Polyester PBT / Полиэстер PBT 0.50	↓ 50		1 2 3 4 5 7 8 11 12

Filaments secured with both stainless steel clips + resin which is floated into and around each filament bundle for extra security for preventing single filaments to pulling out. Apart from avoiding the loose of filaments, this method inhibits the accumulation of dirt or moisture in the tuft holes.
Die Borsten werden durch Edelstahlklampen gehalten zusätzlich werden sie bei diesen Bürsten verklebt. Dies hat den Vorteil, dass die einzelnen Borsten nicht herausgelöst werden können. Außerdem wird das Eindringen von Schmutz und Feuchtigkeit in die einzelnen Borstenbündel verhindert.
Щетина укреплена стальными клипсами + резина заливается внутрь и вокруг каждого отверстия щетки, что предотвращает выпадение щетины и хорошо собирает воду.
Filamenter er sikret med både rustfrie stål krampe + lim som flyder omkring og ned i hver borehul, hvilket sikrer enkelte filamenter ikke kan trækkes løs, samt minimere risikoen for bakterier i borehullerne.

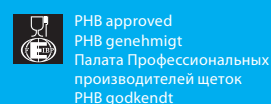
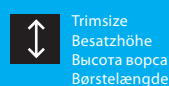
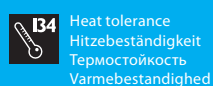
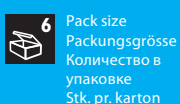
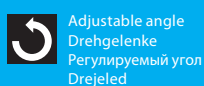
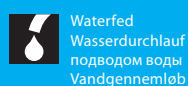



CHURN BRUSHES
 ЩЕТКИ РУЧНЫЕ

STIELBÜRSTEN BREIT
 SPANDEBØRSTER, ALM.

10547-	275 x 70 mm	Polyester PBT / Полиэстер PBT 0.30	↓ 45		
10546-	275 x 70 mm	Polyester PBT / Полиэстер PBT 0.30	↓ 35		
10548-	275 x 70 mm	Polyester PBT / Полиэстер PBT 0.50	↓ 35		
10549-	275 x 70 mm	Polyester PBT / Полиэстер PBT 0.50	↓ 35/50		

10549 - New design, more ergonomic handgrip, longer filaments in the tip for better cleaning in corners.
 Neue Form, für eine bessere Handhabung. Der längere Schnitt der Borsten erleichtert das Reinigen in schwierigen Ecken.
 Новый дизайн, более эргономичная ручка, увеличенный срок службы, удобно чистить углы.
 Nyt design, mere ergonomisk håndgreb. længere filamenter i front, for mere effektiv rengøring i hjørner.

SMALL UTILITY BRUSHES
 ЩЕТКИ РУЧНЫЕ МАЛЕНЬКИЕ

STIELBÜRSTEN
 AFSÆBNINGSBØRSTER

10543-	310 x 55 mm	Polyester PBT / Полиэстер PBT 0.30	↓ 30		
--------	-------------	------------------------------------	------	--	--

CHURN BRUSHES
 ЩЕТКИ РУЧНЫЕ

STIELBÜRSTEN BREIT
 SPANDEBØRSTER, ALM.

90546-	275 x 70 mm	Polyester PBT / Полиэстер PBT 0.30	↓ 40		
90548-	275 x 70 mm	Polyester PBT / Полиэстер PBT 0.50	↓ 40		

Filaments secured with both stainless steel clips + resin which is floated into and around each filament bundle for extra security for preventing single filaments to pulling out. Apart from avoiding the loose of filaments, this method inhibits the accumulation of dirt or moisture in the tuft holes.
 Die Borsten werden durch Edelstahlkrampen gehalten zusätzlich werden sie bei diesen Bürsten verklebt. Dies hat den Vorteil, dass die einzelnen Borsten nicht herausgelöst werden können. Außerdem wird das Eindringen von Schmutz und Feuchtigkeit in die einzelnen Borstenbündel verhindert.
 Щетина укреплена стальными клипсами + резина заливается внутрь и вокруг каждого отверстия щетки, что предотвращает выпадение щетины и хорошо собирает воду.
 Filamenter er sikret med både rustfri stål krampe + lim som flyder omkring og ned i hver borehul, hvilket sikre enkelte filamenter ikke kan trækkes løs, samt minimere risikoen for bakterier i borehullerne.



LONG UTILITY BRUSHES
 ЩЕТКИ С ДЛИННОЙ РУЧКОЙ

STIELBÜRSTEN LANG
 SPANDEBØRSTER, LANG

10214-	410 x 45 mm	Polyester PBT / Полиэстер PBT 0.30	↕45		
10213-	410 x 45 mm	Polyester PBT / Полиэстер PBT 0.30	↕40		
10215-	410 x 45 mm	Polyester PBT / Полиэстер PBT 0.50	↕40		

LONG WIDE UTILITY BRUSHES
 ЩЕТКИ ШИРОКАЯ С ДЛИННОЙ РУЧКОЙ

STIELBÜRSTEN LANG, BREITE FORM
 BRED SPANDEBØRSTE M/LANGT SKAFT

10231-	410 x 55 mm	Polyester PBT / Полиэстер PBT 0.30	↕50		
10232-	410 x 55 mm	Polyester PBT / Полиэстер PBT 0.30	↕50		
10233-	410 x 55 mm	Polyester PBT / Полиэстер PBT 0.50	↕50		
10234-	410 x 55 mm	Polyester PBT / Полиэстер PBT 0.20/50	↕50		

10234 - Stiff filaments in the front to help remove stubborn dirt.
Harte Borsten in der Stirnseite der Bürste, lösen hartnäckigen Schmutz zu.
Жесткая передняя щетина позволяет удалять сильные загрязнения.
Stive filamenter i front, for nemmere fjernelse af fastsiddende snavs.

LONG WIDE UTILITY BRUSHES
 ЩЕТКИ ШИРОКАЯ С ДЛИННОЙ РУЧКОЙ

STIELBÜRSTEN LANG, BREITE FORM
 BRED SPANDEBØRSTE M/LANGT SKAFT

90232-	410 x 55 mm	Polyester PBT / Полиэстер PBT 0.30	↕50		
90233-	410 x 55 mm	Polyester PBT / Полиэстер PBT 0.50	↕50		

Filaments secured with both stainless steel clips + resin which is floated into and around each filament bundle for extra security for preventing single filaments to pulling out. Apart from avoiding the loose of filaments, this method inhibits the accumulation of dirt or moisture in the tuft holes.
Die Borsten werden durch Edelstahlkrampen gehalten zusätzlich werden sie bei diesen Bürsten verklebt. Dies hat den Vorteil, dass die einzelnen Borsten nicht herausgelöst werden können. Außerdem wird das Eindringen von Schmutz und Feuchtigkeit in die einzelnen Borstenbündel verhindert.
Щетина укреплена стальными клипсами + резина заливается внутрь и вокруг каждого отверстия щетки, что предотвращает выпадение щетины и хорошо собирает воду.
Filamenter er sikret med både rustfrie stål krampe + lim som flyder omkring og ned i hver borehul, hvilket sikrer enkelte filamenter ikke kan trækkes løs, samt minimere risikoen for bakterier i borehullerne.



Waterfeed / Wasserdurchlauf
С подводом воды / Vandgennemløb

CHURN BRUSH WITH RUBBER HANDGRIP
 ЩЕТКИ РУЧНЫЕ С ОБРЕЗИНЕННОЙ РУЧКОЙ

STIELBÜRSTEN BREIT MIT RUTSCHFESTEM GRIFF
 SPANDEBØRSTER M/GUMMIKANT

50104-	275 x 70 mm	Polyester PBT / Полиэстер PBT 0.30	↕ 45		1 2 3 4 5
50144-	275 x 70 mm	Polyester PBT / Полиэстер PBT 0.30	↕ 35		1 2 3 4 5
50154-	275 x 70 mm	Polyester PBT / Полиэстер PBT 0.50	↕ 35		1 2 3 4 5

Colour coded rubber edges bonded to brush body to protect delicate surfaces from damage whilst water brushing, also gives a better hand grip.
Die Gummikanten sind in der Farbe des Bürstenkörpers. Sie schützen empfindliche Gegenstände.
Обрезиненные края (в цвет щетки) защищают delicate поверхности во время мойки, а также обеспечивают надежное удержание.
Blød farvekodet gummikant modvirker skader på følsomme overflader.

CHURN BRUSH WITH WATERFED AND RUBBER HANDGRIP
 STIELBÜRSTEN BREIT MIT RUTSCHFESTEN GRIFF UND WASSERDURCHLAUF
 ЩЕТКИ РУЧНЫЕ С ОБРЕЗИНЕННОЙ РУЧКОЙ И ПОДАЧЕЙ ВОДЫ
 SPANDEBØRSTER M/GUMMIKANT OG VANDGENNEMLØB

52104-	300 x 75 mm	PBT 0.30	½" nippel / ½" Anschluß / ниппель ½" / резьба ½" nippel	↕ 45		1 2 3
52144-	300 x 75 mm	PBT 0.30	½" nippel / ½" Anschluß / ниппель ½" / резьба ½" nippel	↕ 35		1 2 3
52154-	300 x 75 mm	PBT 0.50	½" nippel / ½" Anschluß / ниппель ½" / резьба ½" nippel	↕ 35		1 2 3 4 5
51104-	300 x 75 mm	PBT 0.30	Euro nippel / Euro Anschluß / евро ниппель / Euro nippel	↕ 45		2
51154-	300 x 75 mm	PBT 0.50	Euro nippel / Euro Anschluß / евро ниппель / Euro nippel	↕ 35		2

Water comes out from each filament bundle.
Wasser kommt aus jedem Borstenbündel.
Вода поступает из каждого отверстия щетины.
Ny teknik hvor vandet kommer ud af hver filaments samling = hele børstefladen.



HAND SCRUB BRUSHES
 ЩЕТКИ-СКРАБ РУЧНЫЕ

WASCHBÜRSTEN
 SKUREBØRSTER

15064-	210 x 70 mm	Polyester PBT / Полиэстер PBT 0.30	↓35		
15063-	210 x 70 mm	Polyester PBT / Полиэстер PBT 0.50	↓35		
15065-	210 x 70 mm	Polyester PBT / Полиэстер PBT 0.50	↓30/40		
54153-	210 x 65 mm	Polyester PBT / Полиэстер PBT 0.50	↓30		
15067-	180 x 60 mm	Polyester PBT / Полиэстер PBT 0.30	↓30		
15062-	180 x 60 mm	Polyester PBT / Полиэстер PBT 0.50	↓30		

15065 - Extended end filaments assist cleaning into angles and difficult corners.
Mit Bart, für die Reinigung in schwerzugänglichen Ecken.
Удлиненная щетина по краям позволяет эффективно чистить углы.
Længere filamenter i kanterne, for mere effektiv rengøring i hjørner.

ROUND HAND SCRUB BRUSHES
 ЩЕТКА - СКРАБ, КРУГЛАЯ

TOPFBÜRSTEN RUND
 RUNDE SKUREBØRSTER

54134-	ø 125 mm	Polyester PBT / Полиэстер PBT 0.30	↓40		
54154-	ø 125 mm	Polyester PBT / Полиэстер PBT 0.50	↓40		

HAND SCRUB BRUSHES
 ЩЕТКИ-СКРАБ РУЧНЫЕ

WASCHBÜRSTEN
 SKUREBØRSTER

95063-	210 x 70 mm	Polyester PBT / Полиэстер PBT 0.50	↓35		
--------	-------------	------------------------------------	-----	--	--

Filaments secured with both stainless steel clips + resin which is floated into and around each filament bundle for extra security for preventing single filaments to pulling out. Apart from avoiding the loose of filaments, this method inhibits the accumulation of dirt or moisture in the tuft holes.
Die Borsten werden durch Edelstahlkrampen gehalten zusätzlich werden sie bei diesen Bürsten verklebt. Dies hat den Vorteil, dass die einzelnen Borsten nicht herausgelöst werden können. Außerdem wird das Eindringen von Schmutz und Feuchtigkeit in die einzelnen Borstenbündel verhindert.
Щетина укреплена стальными клипсами + резина заливается внутрь и вокруг каждого отверстия щетки, что предотвращает выпадение щетины и хорошо собирает воду.
Filamenter er sikret med både rustfrie stål krampe + lim som flyder omkring og ned i hver borehul, hvilket sikre enkelte filamenter ikke kan trækkes løs, samt minimere risikoen for bakterier i borehullerne.

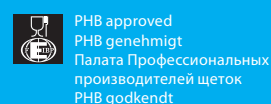
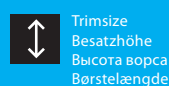
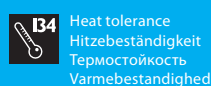
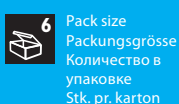
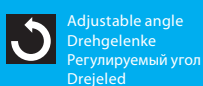
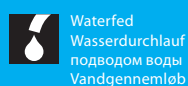

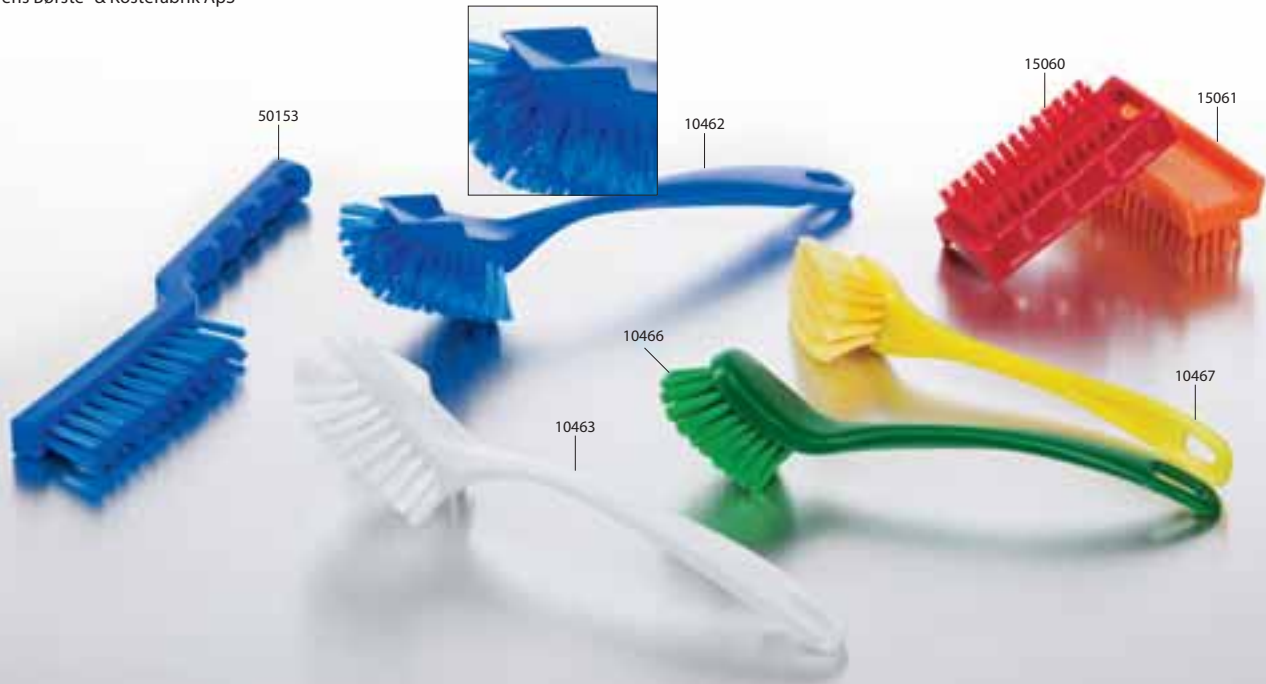

DISH WASHING BRUSHES
 ЩЕТКИ ДЛЯ ПОСУДЫ

GESCHIRRBÜRSTEN
 OPVASKEBØRSTER

10462-	255 x 28 mm	Polyester PBT / Полиэстер PBT 0.30	↓ 25		
10463-	255 x 28 mm	Polyester PBT / Полиэстер PBT 0.30	↓ 25		
10467-	225 x 35 mm	Polyester PBT / Полиэстер PBT 0.30	↓ 25		
10466-	225 x 35 mm	Polyester PBT / Полиэстер PBT 0.30	↓ 25		

Effective working area of resilient filaments + scraping edge to remove stubborn residues.
Saubere Ergebnisse durch elastische Borsten. Mit der Schabekante der Geschirrbürste, läßt sich selbst hartnäckiger Schmutz entfernen.
Эластичная рабочая поверхность и загнутые края на корпусе щетки позволяют удалять сильные загрязнения.
Med skrabekant - for nemmere fjernelse af fastsiddende snavs.

NAIL BRUSHES
 ЩЕТКИ ДЛЯ РУК И НОГТЕЙ

NAGELBÜRSTEN
 NEGLEBØRSTER

15060-	110 x 45 mm	Polyester PBT / Полиэстер PBT 0.30	↓ 16		
15061-	110 x 45 mm	Polyester PBT / Полиэстер PBT 0.50	↓ 16		

SMALL MACHINE-/FISH BRUSH
 ЩЕТКИ ДЛЯ МОЙКИ ОБОРУДОВАНИЯ-/ЩЕТКИ ДЛЯ РЫБЫ

MASCHINEN-/TISCHBÜRSTE
 LILLE MASKIN-/FISKEBØRSTE

50153-	275 x 20 mm	Polyester PBT / Полиэстер PBT 0.50	↓ 30		
--------	-------------	------------------------------------	------	--	--

10 COLOURS
NOW AVAILABLE



FLLOUR BRUSH
ЩЕТКИ ДЛЯ МУКИ

MEHLBESEN
BAGERI MELBØRSTE

52126-	300 x 20 mm	Polyester PBT / Полиэстер PBT 0.20	↕ 60		1 2 3 4 5
--------	-------------	------------------------------------	------	--	--

BREAD BRUSH
ЩЕТКИ ДЛЯ ПЕКРАНИ

BROTSTREICHER
BAGERI BRØDBØRSTE

51126-	410 x 55 mm	Polyester PBT / Полиэстер PBT 0.20	↕ 60		1 2 3 4 5
--------	-------------	------------------------------------	------	--	--

GLAZING BRUSHES
ЩЕТКИ ДЛЯ НАНЕСЕНИЯ ГЛАЗУРИ

LEBENSMITTELPINSEL
BAGERIPENSLER

80125-	30 mm	Polyester PBT / Полиэстер PBT 0.15	↕ 50		1 2 3
81125-	50 mm	Polyester PBT / Полиэстер PBT 0.15	↕ 50		1 2 3
82125-	70 mm	Polyester PBT / Полиэстер PBT 0.15	↕ 50		1 2 3

HEAT RESISTANCE RANGE 250° **HITZEBESTÄNDIGKEIT BIS 250°C**
ВЫСОКОТЕМПЕРАТУРНЫЕ ЩЕТКИ 250°C **EKSTRA VARMEBESTANDIG BØRSTER 250°C**

SMALL MACHINE-/FISH BRUSH
ЩЕТКА ДЛЯ МОЙКИ ОБОРУДОВАНИЯ-/ЩЕТКА ДЛЯ РЫБЫ

MASCHINEN-/FISCHBÜRSTE
LILLE MASKIN-/FISKEBØRSTE

60153-	275 x 20 mm	PEEK 0.40	↕ 30		7
--------	-------------	-----------	------	--	----------

LONG UTILITY BRUSH
ЩЕТКА С ДЛИННОЙ РУЧКОЙ

STIELBÜRSTE LANG
SPANDEBØRSTER, LANG

60215-	410 x 45 mm	PEEK 0.40	↕ 30		7
--------	-------------	-----------	------	--	----------



UK TUBE/BOTTLE BRUSHES WITH TUFT
RU ЕРШИ ДЛЯ ЧИСТКИ ТРУБ/БУТЫЛОК

DE FLASCHENBÜRSTEN MIT BORSTENKRANZ
NO RENSERE, OMBØJET SPIDS

10713-	ø 55 x 140 x 450 mm	Polyester PBT / Полиэстер PBT 0.30		1 2
10714-	ø 65 x 160 x 500 mm	Polyester PBT / Полиэстер PBT 0.30		1 2

UK TUBE/BOTTLE BRUSHES
RU ЕРШ ДЛЯ ЧИСТКИ ТРУБ/БУТЫЛОК

DE FLASCHENBÜRSTEN
NO RENSERE, ALM

10750-	ø 10 x 150 x 500 mm	Polyester PBT / Полиэстер PBT 0.20		1 2 3 4 5 7 8
10752-	ø 20 x 150 x 500 mm	Polyester PBT / Полиэстер PBT 0.30		1 2 3 4 5 7 8
10754-	ø 30 x 150 x 500 mm	Polyester PBT / Полиэстер PBT 0.30		1 2 3 4 5 7 8 11 12
10756-	ø 40 x 150 x 500 mm	Polyester PBT / Полиэстер PBT 0.30		1 2 3 4 5 7 8 11 12
10758-	ø 50 x 150 x 500 mm	Polyester PBT / Полиэстер PBT 0.50		1 2 3 4 5 7 8 11 12
10759-	ø 60 x 150 x 500 mm	Polyester PBT / Полиэстер PBT 0.50		1 2 3 4 5 7 8 11 12

UK DRAIN CLEANING BRUSH
RU ДРЕНАЖНЫЕ ЕРШИ

DE ABFLUSSREINIGUNGSBÜRSTE
NO OVERLØBSRENSER

10745	ø 15 x 140 x 300 mm	Polyester PBT / Полиэстер PBT 0.20		2
-------	---------------------	------------------------------------	--	----------

*Twisted stainless steel wire, looped coil at the working end avoiding damage from abrasive cut ends of wire core. Customer made sizes also possible.
Gedrehter Edelstahl draht, die Drahtenden sind umgebogen um Schäden vorzubeugen. Auch andere Größen sind auf Wunsch lieferbar.
Скрученный стальной трос, оканчивающийся петлей из цетины, предотвращает повреждение и царапание поверхности. Возможно изготовление по размерам заказчика.
Snoet rustfrit stålwire, med rund spids som modvirker ridser og skader i følsomme overflader. (Spæciel størrelse kan fremstilles efter ønske).*

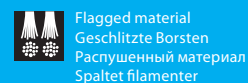
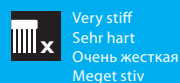
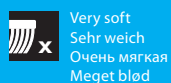

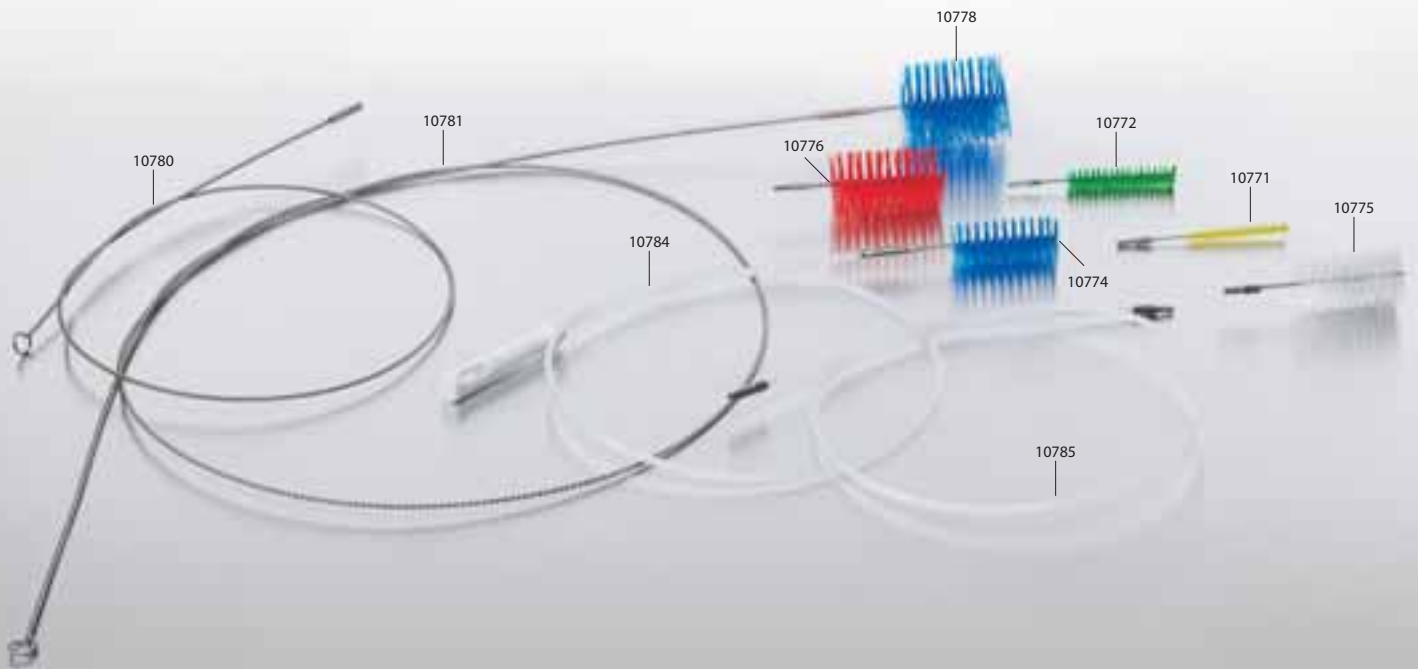

TUBE BRUSHES AND RODS WITH THREAD
 ЕРШИ ДЛЯ ТРУБ И ТРОС С РЕЗЬБОЙ

ROHRBÜRSTEN UND VERLÄNGERUNGSTIELE MIT GEWINDE
 SKAFTER OG RENSERE M/GEVIND

10771-	ø 12 x 100 x 160 mm	Polyester PBT / Полиэстер PBT 0.20			1 2 3 4 5
10772-	ø 20 x 100 x 160 mm	Polyester PBT / Полиэстер PBT 0.30			1 2 3 4 5
10774-	ø 40 x 100 x 160 mm	Polyester PBT / Полиэстер PBT 0.30			1 2 3 4 5
10775-	ø 50 x 100 x 160 mm	Polyester PBT / Полиэстер PBT 0.50			1 2 3 4 5
10776-	ø 60 x 100 x 160 mm	Polyester PBT / Полиэстер PBT 0.50			1 2 3 4 5
10778-	ø 80 x 100 x 160 mm	Polyester PBT / Полиэстер PBT 0.50			1 2 3 4 5
10780	150 cm	Flexible rod / Flexible Stiele Гибкий тросс / Fleksibelt skaft	Stainless wire / Edelstahldraht Нержавеющая сталь / Rustfri		
10781	300 cm	Flexible rod / Flexible Stiele Гибкий тросс / Fleksibelt skaft	Stainless wire / Edelstahldraht Нержавеющая сталь / Rustfri		
10784	150 cm	Flexible rod / Flexible Stiele Гибкий тросс / Fleksibelt skaft	Nylon rod / Nylon Stiele Нейлоновый тросс / Nylon skaft		1
10785	150 cm	Extension rod / Verlängerungsstiel Удлиненный тросс / Forlænger skaft	Nylon rod / Nylon Stiele Нейлоновый тросс / Nylon skaft		1

Twisted stainless steel wire, looped coil at the working end avoiding damage from abrasive cut ends of wire core.
Gedrehter Edelstahldraht, die Drahtenden sind umgebogen um Schäden vorzubeugen.
Скрученный стальной тросс, оканчивающийся петлей из щетины, предотвращает повреждение и царапание поверхности.
Snoet rustfrit stålwire, med rund spids som modvirker ridser og skader i følsomme overflader. (Special størrelse kan fremstilles efter ønske).

10 COLOURS
NOW AVAILABLE

Waterfed
Wasserdurchlauf
подводом воды
Vandgennemløb

Adjustable angle
Drehgelenke
Регулируемый угол
Drejeled

Pack size
Packungsgröße
Количество в
упаковке
Stk. pr. karton

Heat tolerance
Hitzebeständigkeit
Термостойкость
Varmebestandighed

Trim size
Besatzhöhe
Высота ворса
Børstelængde

PHB approved
PHB genehmigt
Палата Профессиональных
производителей щеток
PHB godkendt



TUBE CLEANERS
ЕРШИ ДЛЯ ТРУБ РУЧНЫЕ

WOLFBÜRSTEN
KØDHAKKEBØRSTER

57156-	ø 63 x 80 x 370 mm	Polyester PBT / Полиэстер PBT 0.30	↕ 20		
57159-	ø 90 x 80 x 370 mm	Polyester PBT / Полиэстер PBT 0.50	↕ 35		

CUTTER BRUSH
ЩЕТКА ДЛЯ ЧИСТКИ КУТТЕРА

KUTTERBÜRSTE
KNIVBØRSTE

50155-	510 x ø 100 mm	Polyester PBT / Полиэстер PBT 0.50	↕ 45		
--------	----------------	------------------------------------	------	--	--

PAD HOLDER AND PADS
ДЕРЖАТЕЛИ ДЛЯ АБРАЗИВНЫХ ГУБОК АБРАЗИВНЫЕ ГУБКИ

PADHALTER UND PADS
SKURENYLONHOLDER OG SKURENYLON

57101-	230 x 100 mm	New lock system / Neues Verschlusssystem Новый механизм замка / Nyt lukkesystem			
15123	250 x 120 mm	Floor pad / Pad / Губка для пола / Pad			
15121	250 x 120 mm	Floor pad / Pad / Губка для пола / Pad			
15122	250 x 120 mm	Floor pad / Pad / Губка для пола / Pad			
15124	250 x 120 mm	Floor pad / Pad / Губка для пола / Pad			
15125	250 x 120 mm	Floor pad / Pad / Губка для пола / Pad			

Unique design provides firm grip for positive action at any angle.
Das neue Design bietet eine festere Verbindung zwischen Padhalter und Pads. Außerdem ermöglicht es eine gründliche Reinigung auch in schwer zugänglichen Ecken.
Уникальный дизайн обеспечивает жесткий захват и позволяет чистить под любым углом.
Unik design som fastholder skurenylon, fleksibelt drejeled.

57101 - New lock system / Neues Verschlusssystem / Новый механизм замка / Nyt lukkesystem

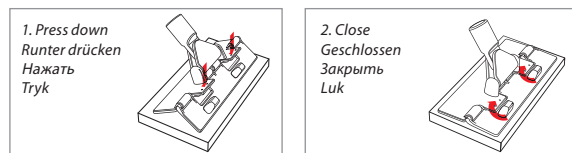



STAINLESS STEEL SPATULAS, HIGH-POLISHED
 ШПАТЕЛИ ИЗ НЕРЖАВЕЮЩЕЙ ПОЛИРОВАННОЙ СТАЛИ

EDELSTAHLSPACHTEL
 SPARTLER MED RUSTFRIT BLAD

88040-	40 mm	Steel 304	Plastik handle / Kunststoffgriff / Пластиковая ручка / Plastik håndtag		1 2 3 4 5 7 8
88080-	80 mm	Steel 304	Plastik handle / Kunststoffgriff / Пластиковая ручка / Plastik håndtag		1 2 3 4 5 7 8
88100-	120 mm	Steel 304	Plastik handle / Kunststoffgriff / Пластиковая ручка / Plastik håndtag		1 2 3 4 5 7 8
88042-	40 mm	Steel 304	Plastik handle / Kunststoffgriff / Пластиковая ручка / Plastik håndtag		1 2 3 4 5 7 8
88082-	80 mm	Steel 304	Plastik handle / Kunststoffgriff / Пластиковая ручка / Plastik håndtag		1 2 3 4 5 7 8
88102-	120 mm	Steel 304	Plastik handle / Kunststoffgriff / Пластиковая ручка / Plastik håndtag		1 2 3 4 5 7 8

SPATULAS
 ШПАТЕЛИ

SPACHTEL
 SPARTLER

82904-	75 x 250 mm	Polypropylene / Polypropylen PPN / Полипропилен / Polypropylene		1 2 3 4 5 11 12
15109-	110 x 250 mm	Polypropylene / Polypropylen PPN / Полипропилен / Polypropylene		1 2 3 4 5 7 8 11 12
82910-6	75 x 250 mm	Nylon / Nylon / Нейлон / Nylon		6
15109-6	110 x 250 mm	Nylon / Nylon / Нейлон / Nylon		6

ERGO. SCRAPER
 ЭРГОНОМИЧНЫЙ СКРЕБОК

ERGONOMISCHE SPACHTEL
 ERGONOMISK SKRABER

81900-	200 x 125 mm	Polypropylene / Polypropylen PPN / Полипропилен / Polypropylene		1 2 3 4 5 11 12
--------	--------------	---	--	-----------------

With 3 working sides.
 Mit 3 Arbeitsflächen.
 С тремя рабочими лезвиями.
 Med 3 arbejdsider.

ERGO. SPATULA
 ЭРГОНОМИЧНЫЙ СКРЕБОК

ERGONOMISCHE SPACHTEL
 ERGONOMISK SPARTEL

82900-	100 x 240 mm	Polypropylene / Polypropylen PPN / Полипропилен / Polypropylene		1 2 3 4 5 11 12
--------	--------------	---	--	-----------------

With 2 working sides.
 Mit 2 Arbeitsflächen.
 С двумя рабочими лезвиями
 Med 2 arbejdsider.

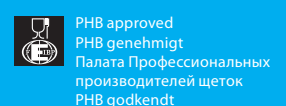
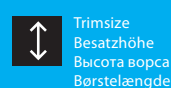
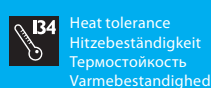
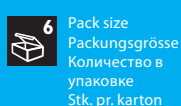
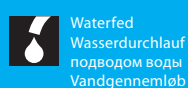

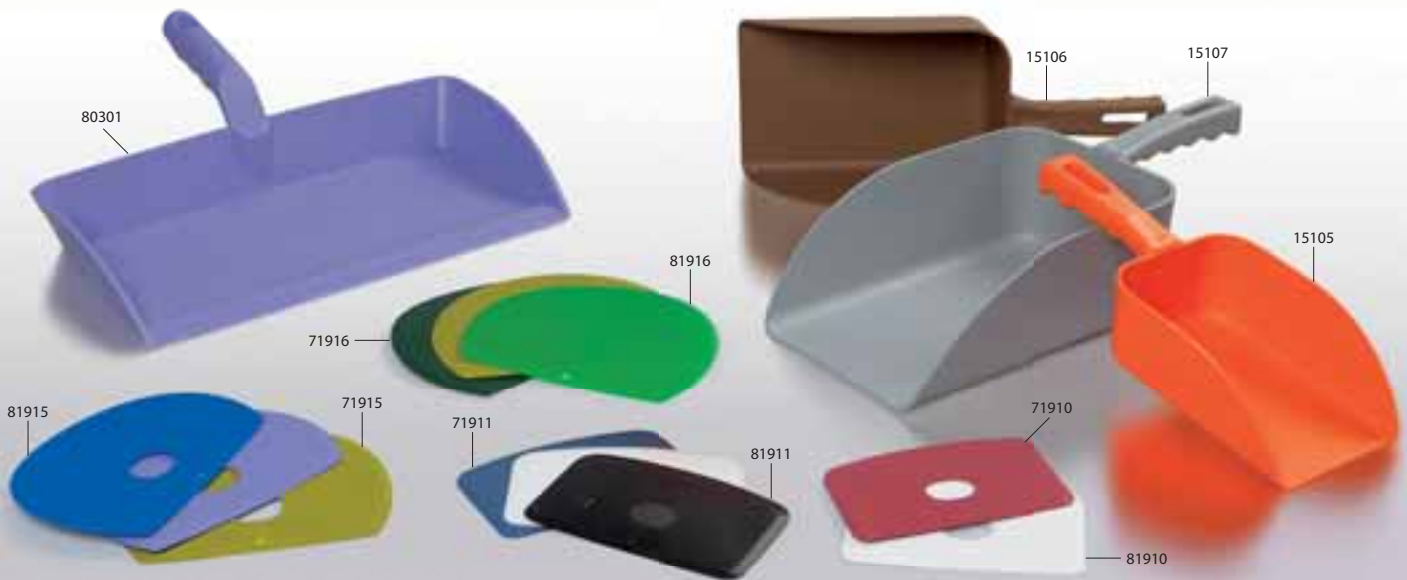

UK HAND SCOOPS
RU СОВКИ

DE HANDSCHAUFELN
DK HÅNDSKOVLE

15105-	110 x 150 x 265 mm	Polypropylene, Small, 500 gram / Polypropylen PPN, Klein, 500 Gramm Маленький совок 500 грамм, Полипропилен / Polypropylene, Small, 500 gram		1 2 3 4 5 6 7 8 11 12
15106-	135 x 185 x 310 mm	Polypropylene, Medium, 750 gram / Polypropylen PPN, Medium, 750 Gramm Средний совок 750 грамм, Полипропилен / Polypropylene, Medium, 750 gram		1 2 3 4 5 6 7 8 11 12
15107-	160 x 230 x 360 mm	Polypropylene, Large, 1000 gram / Polypropylen PPN, Groß, 1.000 Gramm Большой совок 1000 грамм, Полипропилен / Polypropylene, Large, 1000 gram		1 2 3 4 5 6 7 8 11 12

UK DUST PAN
RU СОВОК ДЛЯ УБОРКИ ПЫЛИ

DE KEHRSCHAUFEL
DK FEJEBLAD

80301-	300 x 310 mm	Polypropylene / Polypropylen PPN / Полипропилен / Polypropylene		1 2 3 4 5 6 7 8 11 12
--------	--------------	---	--	-----------------------

Very strong / Sehr stabil / Очень прочный / Meget stærk

UK DOUGH SCRAPER
RU СКРЕБОК ДЛЯ ТЕСТА

DE TEIGSPACHTEL
DK DEJSKRABER

81910-	146 x 98 x 1.65 mm	Flexible with hole, polypropylene / Flexibel mit Griffloch, polypropylen PPN гибкий с отверстием, Полипропилен / Fleksibel med hul, polypropylene		1 2 3 4 5 6 7 8
81911-	146 x 98 x 1.65 mm	Flexible, polypropylene / Flexibel, polypropylen PPN гибкий, Полипропилен / Fleksibel, polypropylene		1 2 3 4 5 6 7 8
81915-	160 x 125 x 1.65 mm	Flexible with hole, polypropylene / Flexibel mit Griffloch, polypropylen PPN гибкий с отверстием, Полипропилен / Fleksibel med hul, polypropylene		1 2 3 4 5 6 7 8
81916-	160 x 125 x 1.65 mm	Flexible, polypropylene / Flexibel, polypropylen PPN гибкий, Полипропилен / Fleksibel, polypropylene		1 2 3 4 5 6 7 8

METAL X-RAY
DETECTABLE + DETECTABLE **UK** DOUGH SCRAPER
RU СКРЕБОК ДЛЯ ТЕСТА

DE TEIGSPACHTEL
DK DEJSKRABER

71910-	146 x 98 x 1.65 mm	Flexible with hole, polypropylene / Flexibel mit Griffloch, polypropylen PPN гибкий с отверстием, Полипропилен / Fleksibel med hul, polypropylene		2 3 4 5
71911-	146 x 98 x 1.65 mm	Flexible, polypropylene / Flexibel, polypropylen PPN гибкий, Полипропилен / Fleksibel, polypropylene		2 3 4 5
71915-	160 x 125 x 1.65 mm	Flexible with hole, polypropylene / Flexibel mit Griffloch, polypropylen PPN гибкий с отверстием, Полипропилен / Fleksibel med hul, polypropylene		2 3 4 5
71916-	160 x 125 x 1.65 mm	Flexible, polypropylene / Flexibel, polypropylen PPN гибкий, Полипропилен / Fleksibel, polypropylene		2 3 4 5

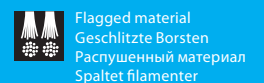
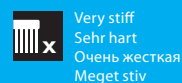
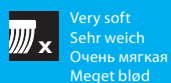

LOBBYPAN / DUSTPAN WITH LID/GRIP

LANGSTIELKEHRSCHAUFEL / KEHRSCHAUFEL MIT HANDGRIFF

Lobbypan

- Strong heavy duty design [1]
- 1050 mm incl. handle [2]
- Stable in both open and closed position [3]
- Clip to hold in open position [4]
- Fully closed design for liquids [5]
- Can take 700ml liquid in open position [6]
- High capacity dry waste [7]
- Second hand hold for easy empty, with inverted hanger [8]
- Fits to wall holder set (varenr. 15150-) [9]
- Can hang upside down for drying on the hook (varenr. 80000-) [10]

Dustpan with lid and handgrip:

- Strong heavy duty design [11]
- Handle / handgrip [12]
- With holder for either bannister brush or hand squeegee [13]
- Stable in both open and closed position [14]
- Clip to hold in open position and closed position [4]
- Fully closed design for liquids [5]
- Can take 700ml liquid in open position [6]
- High capacity dry waste [7]
- Second hand hold for easy empty, with inverted hanger [8]
- Can hang upside down for drying on the hook (varenr. 80000-) [15]

Langstielkehrschaukel:

- sehr stabile und robuste Ausführung [1]
- 1050 mm hoch inkl. Stiel [2]
- sehr standhaft ob in offener oder geschlossener Position [3]
- bei offener Position rastet die Schaufel ein, dadurch wird ein Zufallen verhindert [4]
- die stabile und geschlossene Form der Schaufel ist auch für Flüssigkeiten geeignet [5]
- es können bis zu 700 ml Flüssigkeit aufgenommen werden [6]
- oder eine großer Menge sonstiger Abfall [7]
- ein weiterer Handgriff sorgt für leichtes ausleeren des Abfalls [8]
- kann an alle Wandhalterungsschienen angebracht werden (Halter Art. - Nr. 15150) [9]
- zum Trocknen kann die Schaufel an den Haken (Art. - Nr. 80000-) gehängt werden [10]

kehrschaukel mit Handgriff:

- sehr stabile und robuste Ausführung [11]
- Handgriff [12]
- integrierter Halter für Handfeger oder Handabzieher [13]
- sehr standhaft ob in offener oder geschlossener Position [14]
- bei offener Position rastet die Schaufel ein, dadurch wird ein Zufallen verhindert [4]
- die stabile und geschlossene Form der Schaufel ist auf für Flüssigkeiten geeignet [5]
- es können bis zu 700 ml Flüssigkeit aufgenommen werden [6]
- oder eine große Menge sonstiger Abfall [7]
- ein zweiter Handgriff sorgt für leichtes ausleeren des Abfalls [8]
- zum Trocknen kann die Schaufel an den Haken (Art. - Nr. 80000-) gehängt werden [15]

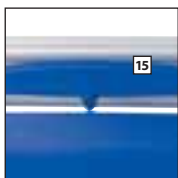
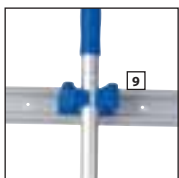
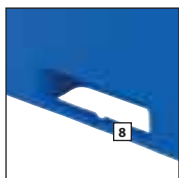
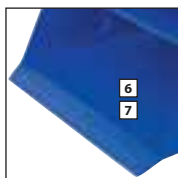
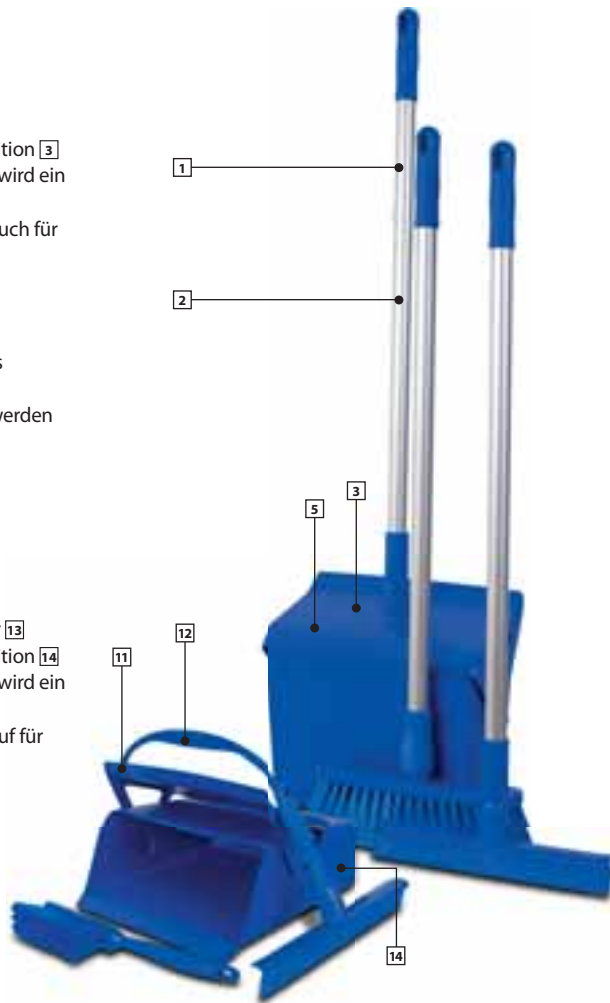

LOBBYPAN WITH HANDLE (WITHOUT BRUSH)

LANGSTIEL KEHRSCHAUFEL (OHNE BESEN)

80200- Polypropylene/aluminium / Polypropylen PPN/aluminium



LOBBYPAN WITHOUT HANDLE

KEHRSCHAUFEL OHNE STIEL

80201- Polypropylene / Polypropylen PPN



HANDLE FOR LOBBYPAN

STIEL FÜR KEHRSCHAUFEL

80203- 25 x 800 mm Polypropylene/aluminium / Polypropylen PPN/aluminium



DUSTPAN WITH LID AND HANDGRIP

KEHRSCHAUFEL MIT HANDGRIFF INKL. BEFESTIGUNG FÜR HANDFEGER ODER HANDABZIEHER

80205- Polypropylene / Polypropylen PPN

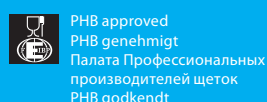
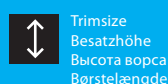
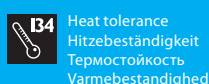
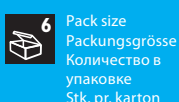
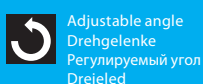
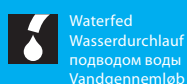

СОВОК С КРЫШКОЙ НА ДЛИННОЙ РУКОЯТКЕ. FEJEBAKKER MED OG UDEN SKAFT/LÅG

Совок с крышкой/ с длинной рукояткой

- Создан для тяжелых работ ^[1]
- Высота инструмента 1 050мм включая рукоять ^[2]
- Стабильность в открытом и закрытом положении ^[3]
- Фиксируется открытое положение ^[4]
- Герметичен для набора жидкостей ^[5]
- В открытом положении вмещает 700 мл жидкости ^[6]
- Большая вместимость сухого мусора ^[7]
- Дополнительная ручка снизу для удобства высыпания/выливания ^[8]
- Для хранения можно использовать систему арт. 15150 ^[9]
- Для скорейшего просушивания может висеть на крюке арт. 80000 вверх дном. ^[10]

Совок с крышкой и ручкой:

- Прочное исполнение или создан для тяжелой работ ^[11]
- Рукоять ^[12]
- С держателем для ручной щетки или ручного сгона ^[13]
- Устойчив в открытом и закрытом положении ^[14]
- Фиксация открытой и закрытой положений ^[4]
- Герметичное исполнение для жидкостей ^[5]
- Вмещает до 700 грамм жидкости ^[6]
- Большой объем для сухого мусора ^[7]
- Дополнительная удобная ручка для переворачивания ^[8]
- Можно вешать к стене с помощью крючка арт. 80000 ^[15]

Скафтемодellen:

- Kraftigt stabil design ^[1]
- 1050 mm inkl. skaft ^[2]
- Stabil i både åben og lukket position ^[3]
- "Lås" til øget stabilitet i åben position ^[4]
- Helt lukket beholder, nem at holde ren og rengøre ^[5]
- Kan indhold 700 ml væske i åben tilstand ^[6]
- Kan indhold stor mængde "tørt" affald ^[7]
- Intrigeret håndtag for nem tømning ^[8]
- Kan hænge på holder (varenr. 15150-) ^[9]
- Kan hænge til "tørring" på krog (varenr. 80000-) ^[10]

Håndtag modellen:

- Kraftigt stabil design ^[11]
- Håndtag / greb ^[12]
- Intrigeret holder til håndkost eller håndskraber ^[13]
- Stabil i både åben og lukket position ^[14]
- "Lås" til øget stabilitet i åben og lukket position ^[4]
- Helt lukket beholder, nem at holde ren og rengøre ^[5]
- Kan indhold 700 ml væske i åben tilstand ^[6]
- Kan indhold stor mængde "tørt" affald ^[7]
- Intrigeret håndtag for nem tømning ^[8]
- Kan hænge både opret og nedad på krog (varenr. 80000-) ^[15]

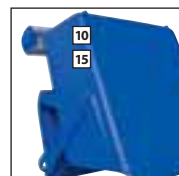
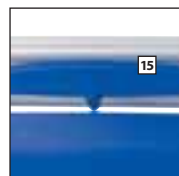
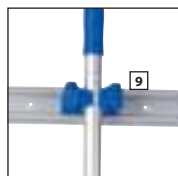
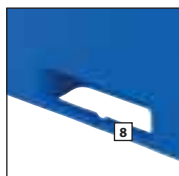
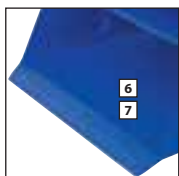
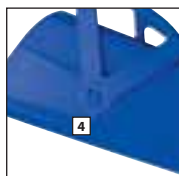
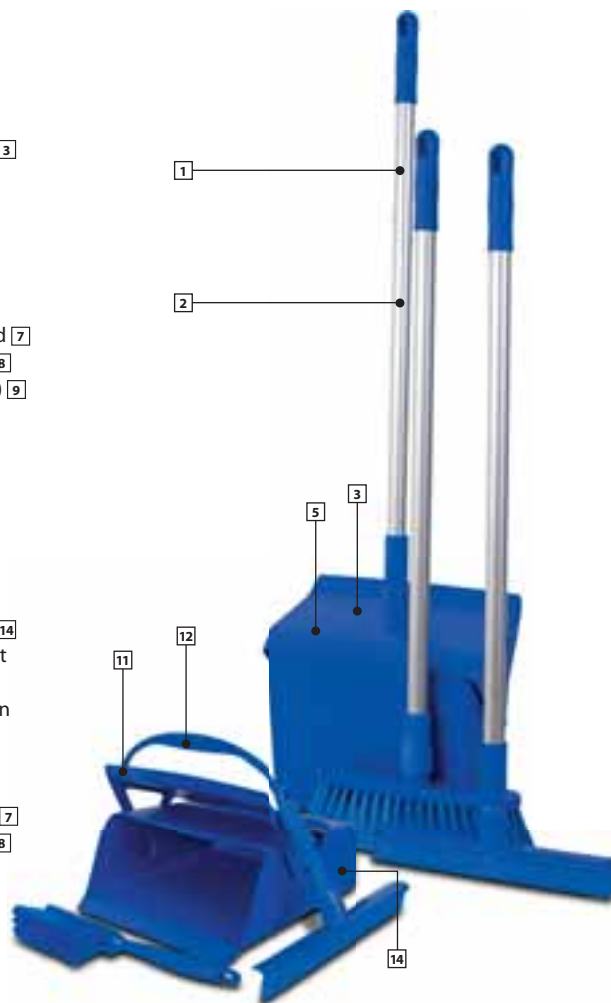

СОВОК ДЛЯ РУКОЯТКИ БЕЗ ЩЕТКИ

FEJEBAKKE MED SKAFT

80200-

Полипропилен / Polypropylene



СОВОК БЕЗ РУКОЯТКИ

FEJEBAKKE UDEN SKAFT

80201-

Полипропилен / Polypropylene



РУКОЯТЬ ДЛЯ СОВКА

СКАFT TIL FEJEBAKKE

80203-

25 x 800mm

Полипропилен / Polypropylene



СОВОК С КРЫШКОЙ И РУКОЯТКОЙ

FEJEBAKKE MED LÅG OG HÅNDGREB

80205-

Полипропилен / Polypropylene

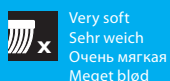

Very soft
Sehr weich
Очень мягкая
Meget blød



Soft
Weich
Мягкая
Blød



Medium
Mittel
Средняя
Medium



Stiff
Hart
Жесткая
Stiv

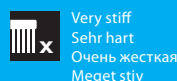

Very stiff
Sehr hart
Очень жесткая
Meget stiv

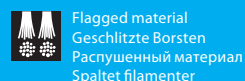

Flagged material
Geschlitzte Borsten
Распушенный материал
Spaltet filamenter

THE BUCKET FOR PRODUCTION, INGREDIENTS AND WASH-DOWN THAT THE INDUSTRY HAS BEEN WAITING FOR!

DER IDEALE EIMER FÜR ALLE PRODUKTIONSBETRIEBE!



FIT FOR PURPOSE:

- Large 15 Ltr. capacity with 1.5 Ltr. extra to rim **1**
- Manufactured entirely from durable food grade polypropylene
- Special pouring lip avoids splash and 'run down' **2**
- Heavy duty 20 mm rim at base of bucket to handle rough non-slip floors **3**
- Clear graduations moulded into bucket in Litres, UK Gallons and US Gallons **1**

BESONDERE EIGENSCHAFTEN:

- 15 Liter Fassungsvermögen, mit 1,5 Liter Reserve bis Rand **1**
- Hergestellt aus sehr strapazierfähigem und für die Lebensmittelindustrie geeigneten Polypropylen
- Der speziell entwickelte Ausguß vermeidet Spritzer und das ungewollte runterlaufen der Flüssigkeit am Eimeraußenrand **2**
- Ein dicker Rand am Boden des Eimers gibt ihm besonders festen Halt auf den Fußboden **3**
- Eine Skala mit Literangabe ist auf der Innenseite des Eimers sehr gut sichtbar **1**

HYGIENE & FOOD SAFETY:

- Eight strong colours to assist in compliance. Fits well alongside other colour coded cleaning tools to help reduce cross-contamination **4**
- Close fitting lid available in same colours – saves product spills when carrying and keeps ingredients safe while storing **5**
- Easy to clean – smooth surfaces, no internal or external sharp angles **6**
- Self-draining base when inverted – avoids stale water trap **7**

HYGIENE UND LEBENSMITTELSICHERHEIT:

- Die Eimer sind in 10 Farben lieferbar, die farblich zu den anderen hygieneprodukten passen. Dies verringert die Gefahr einer Kreuzkontamination **4**
- Ein gut schließender Deckel ist ebenfalls in 10 Farben für den Eimer erhältlich und schützt die Flüssigkeiten bzw. Zutaten vor dem Verschütten **5**
- Durch die glatte Oberfläche ist der Eimer leicht zu reinigen **6**
- Durch die Öffnung kann Wasser, welches sich unter dem Eimer ansammelt, problemlos ablaufen **7**

HEALTH & SAFETY:

- Unique, flat side design reduces 'lever effect' on the shoulders **8**
- Strong, comfortable, polypropylene handle reduces hand fatigue (as opposed to wire handles which cut into your hand) **9**
- Hand-grip on back of bucket for easy pouring – big enough for gloved hands and high enough off floor to avoid scraping knuckles **10**

GESUNDHEIT UND SICHERHEIT

- Das flache Design und die dadurch verbesserte Hebelwirkung, entlastet den Schulterbereich **8**
- Der stabile und ergonomisch geformte Bügel des Eimers liegt gut in der Hand (er schneidet sich nicht in die Handinnenflächen wie es bei Drahtbügel vorkommen kann) **9**
- Ein hoch positionierter Handgriff auf der Rückseite erleichtert das Ausgießen. Die hohe Positionierung des Handgriffes verhindert ein Aufschlagen der Knöchel am Handrücken. Es wurde genügend Platz gelassen, damit ein Arbeiten mit Handschuhen möglich ist **10**

STORAGE:

- No special brackets or storage system required – ideal fit for the FBK Wall Storage System **11**
- Hangs upright or upside down with flat side against wall, keeping it stable **11**
- Designed to be stacked inside each other

AUFBEWAHRUNG:

- Es sind keine speziellen Halterungen oder Wandsysteme nötig. Ideal für die Aufbewahrung ist das Ordnungssystem von FBK **11**
- An Wandhaken läßt sich der Eimer am Bügel oder zum Trocknen am Handgriff problemlos aufhängen **11**
- Stapelbar

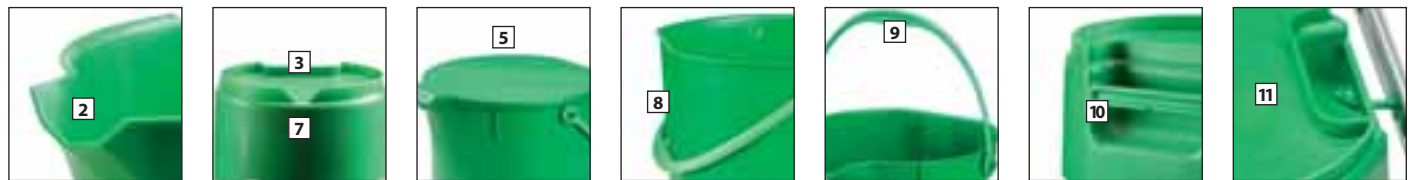

🇬🇧 BUCKET

🇩🇪 EIMER

80101- 15 liter

Polypropylene / Polypropylen PPN



🇬🇧 LID FOR BUCKET

🇩🇪 DECKEL

80111-

Polypropylene / Polypropylen PPN

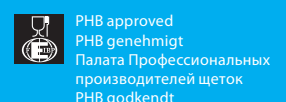
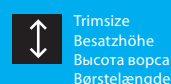
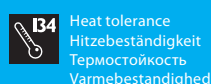
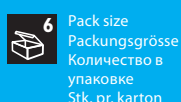
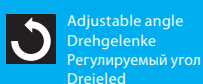
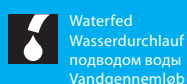

ВЕДРО, КОТОРОЕ ТАК ЖДАЛИ ПРОИЗВОДИТЕЛИ:

1. ПРОВЕДЕНИЕ ГИГИЕНИЧЕСКОЙ УБОРКИ

2. РАЗРЕШЕНО ДЛЯ КОНТАКТА С ПИЩЕВЫМИ ИНГРЕДИЕНТАМИ

SPANDEN SOM PROFESSIONELLE BRUGERE HAR VENTET PÅ!



ПРЕИМУЩЕСТВА:

- Большое ведро вместимостью 15 литров Галлона **1**
- Производится из износостойкого пищевого полипропилена
- Специальная воронка не позволяет проливать воду **2**
- Углубление 20 мм на дне ведра предотвращает скольжение во время слива **3**
- Четкая, удобная градуировка в литрах, английских галлонах, ам. галлонах **1**

FUNKTIONEL:

- 15 liter volumen med ekstra 1,5 liter til kanten **1**
- Produceret i FDA godkendt polypropylen for maksimal holdbarhed
- Særlig hældekanal forhindrer stænk og dråber ned af ydersiden **2**
- Robust 20 mm høj bundkant sikrer at bunden af spanden ikke er i kontakt med gulvet **3**
- Tydelig markering i liter- og gallonenheder **1**

ГИГИЕНА И САНИТАРИЯ НА ПИЩЕВЫХ ПРЕДПРИЯТИЯХ:

- Цветовая гамма из 10-ми цветов помогает подобрать цвет соответственно назначению. Цветовая кодировка помогает избежать перекрестных загрязнений **4**
- Плотно прилегающая крышка ведра не позволяет разбрызгиваться продукту во время переноски и сохраняет ингредиенты во время хранения **5**
- Гладкая поверхность, отсутствие внутренних и внешних острых углов обеспечивает удобную мойку **6**
- Самодренажная основа ведра при переворачивании сливает всю воду **7**

HYGIEJNE OG FØDEVARESIKKERHED:

- 10 klare farver – hvid, blå, rød, gul, grøn, sort, orange, lilla, grå og brun **4**
- Tætsluttende låg leveres i samme 10 farver **5**
- Let at rengøre både indvendig og udvendig – ingen skarpe kanter der holder på snavset **6**
- Selvtømmende bundkant forhindrer vand-samlinger når spanden vendes på hovedet **7**

ОХРАНА ЗДОРОВЬЯ И БЕЗОПАСНОСТЬ: ХРАНЕНИЕ:

- Уникальный эргономичный дизайн уменьшает нагрузку на плечи **8**
- Прочная, удобная, полипропиленовая ручка предотвращает порез ладоней (по сравнению с металлической ручкой, которая может повредить руку) **9**
- Углубление на дне ведра обеспечивает удобный слив; углубление достаточно большое даже при работе в перчатках и достаточно высокое, чтобы чтобы не допустить повреждения поверхности избежать царапин об пол **10**
- Не требуются специальные стеллажи или системы хранения - идеально совместимы с настенной системой хранения fbk **11**
- Подвешивание в прямом или перевернутом виде к стене сохраняет форму ведра **11**
- Дизайн ведра позволяет складировать ведра одно в другое

ERGONOMI OG SIKKERHED:

- Unikt design med flad side gør spanden lettere at bære og minimerer belastningen i skuldrene **8**
- Stærk og bred hank i polypropylen gør spanden bekvem at løfte **9**
- Ekstra håndtag nederst på spanden gør det muligt at få fat uden at skrabe knoerne mod gulvet **10**

OPBEVARING:

- Kræver ikke særlig ophæng eller anden form for opbevaringssystem – kan både hænge med åbningen opad og på hovedet **11**
- Passer perfekt i FBK's vægmonterede opbevaringssystem **11**
- Hænger stabilt og fylder minimalt ved opbevaring



ВЕДРО

SPAND

80101- 15 литров / 15 liter

Полипропилен / Polypropylene PPN







КРЫШКА ДЛЯ ВЕДРА

LÅG TIL SPAND

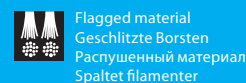
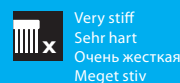
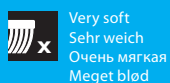
80111-





Полипропилен / Polypropylene PPN



-  ERGONOMIC ONE-PIECE SHOVELS, SHORT HANDLE
-  ERGONOMISCHE SCHAUFELN EINTEILIG MIT KURZEM STIEL
-  ЭРГОНОМИЧНАЯ ЛИТАЯ ЛОПАТА С КОРОТКОЙ РУЧКОЙ
-  ERGONOMISK KORTSKAFTEDE SKOVLE

14103-	270 x 340 x 1120 mm	Polypropylene / Polypropylen PPN Полипропилен / Polypropylene	  	1 2 3 4 5 6 7 8 11 12
--------	---------------------	--	---	---

14104-	330 x 380 x 1120 mm	Polypropylene / Polypropylen PPN Полипропилен / Polypropylene	  	1 2 3 4 5 6
--------	---------------------	--	---	---

-  ERGONOMIC ONE-PIECE SHOVELS, LONG HANDLE
-  ERGONOMISCHE SCHAUFELN EINTEILIG MIT LANGEM STIEL
-  ЭРГОНОМИЧНАЯ ЛИТАЯ ЛОПАТА С ДЛИННОЙ РУЧКОЙ
-  ERGONOMISK LANGSKAFTEDE SKOVLE

15103-	270 x 340 x 1330 mm	Polypropylene / Polypropylen PPN Полипропилен / Polypropylene	  	1 2 3 4 5 6
--------	---------------------	--	---	---

15104-	330 x 380 x 1330 mm	Polypropylene / Polypropylen PPN Полипропилен / Polypropylene	  	1 2 3 4 5 6 7
--------	---------------------	--	---	---

*One piece moulded provide proven, robust work tools, light weight, easily cleaned, non abrasive and rot proof.
Aus einem Stück gespritzte Schaufeln, sind robuste Arbeitsgeräte, die ein geringes Gewicht haben und leicht zu reinigen sind.
диная литая конструкция обеспечивает надежность в работе, имеет небольшой вес, легко моется, не царапает
поверхность, устойчива к нагрузке.
Meget stærkt fuldstøbt design. Ergonomisk og hygiejnisk. Tåler ekstrem belastning.*

 10 COLOURS
NOW AVAILABLE



METAL DETECTABLE RANGE
 METAL DETEKTÉRBAR
 АДАПТИРОВАНЫ ДЛЯ МЕТАЛЛОДЕТЕКТОРОВ
 METALL DETEKTIERBAR



**METAL
 DETECTABLE**

Only the filaments are metal detectable, not the brush block.
 Die Borsten sind detektierbar, die Bürstenkörper nicht.
 Адаптирован только корпус щетки, а не щетина.
 Kun filamenterne er metal-detektierbar, ikke selve børstekrop.

BANNISTER BRUSH
 ЩЕТКА РУЧНАЯ

HANDFEGER
 HÅNDKOST

70255-	340 x 35 mm	Polyester PBT / Полиэстер PBT 0.60	↓ 60		2
--------	-------------	------------------------------------	------	--	---

CHURN BRUSH
 ЩЕТКА РУЧНАЯ УЗКАЯ

STIELBÜRSTE BREIT
 SPANDEBØRSTE

70548-	275 x 70 mm	Polyester PBT / Полиэстер PBT 0.60	↓ 50		2
--------	-------------	------------------------------------	------	--	---

LONG WIDE UTILITY BRUSH
 ЩЕТКА РУЧНАЯ ШИРОКАЯ

STIELBÜRSTE LANG, BREITE FORM
 SPANDEBØRSTER, LANG

70233-	410 x 55 mm	Polyester PBT / Полиэстер PBT 0.60	↓ 60		2
--------	-------------	------------------------------------	------	--	---

HAND SCRUB BRUSH
 ЩЕТКА - СКРАБ

WASCHBÜRSTE
 SKUREBØRSTER

75063-	210 x 70 mm	Polyester PBT / Полиэстер PBT 0.60	↓ 40		2
--------	-------------	------------------------------------	------	--	---

FLOUR BRUSH
 ЩЕТКА ДЛЯ МУКИ

MEHLBESEN
 BAGERI MELBØRSTE

72166-	300 x 20 mm	Polyester PBT / Полиэстер PBT 0.60	↓ 60		2
--------	-------------	------------------------------------	------	--	---

METAL TESTER
 МЕТАЛЛОДЕТЕКТОР

METALLTESTER
 METALDETEKTOR TESTER

79999-					
--------	--	--	--	--	--

Tested on a Safeline R-series machine 300 kHz; ø0.90mm FE = 18mm longitudinal/33mm transverse / Before use, please calibrate test for own safety.
 Getestet auf einem Safeline Machine R-serie 300 kHz; ø0.90mm FE = 18mm longitudinal/33mm transverse / Vor Gebrauch, führen Sie bitte einen Kalibrierungstest durch. Dies dient Ihrer eigenen Sicherheit.
 Протестировано на машине R-серии 300 кГц; ø 0.90мм FE = 18мм линейность/33мм Перед использованием откалибровать под необходимые требования безопасности.
 Testet på en Safeline R-serie maskine 300 kHz; ø0.90mm FE = 18mm longitudinal/33mm transverse / For en sikkerheds skyld anbefaler vi at man laver en kalibrerings-test før brug.

Very soft Sehr weich Очень мягкая Meget blød	Soft Weich Мягкая Blød	Medium Mittel Средняя Medium	Stiff Hart Жесткая Stiv	Very stiff Sehr hart Очень жесткая Meget stiv	Flagged material Geschlitzte Borsten Распушенный материал Spaltet filamenter
---	---------------------------------	---------------------------------------	----------------------------------	--	---



METAL DETECTABLE RANGE
 METAL DETEKTERBAR
 АДАПТИРОВАННЫ ДЛЯ МЕТАЛЛОДЕТЕКТОРОВ
 METALL DETEKTERBAR

**METAL
 DETECTABLE**

SPATULAS
 ШПАТЕЛЬ

SPACHTEL
 SKRABERE

72904-	75 x 250 mm	Polypropylene / Polypropylen PPN / Полипропилен / Polypropylene		
75109-	110 x 250 mm	Polypropylene / Polypropylen PPN / Полипропилен / Polypropylene		

ERGO. SCRAPER
 ЭРГОНОМИЧНЫЙ СКРЕБОК

ERGONOMISCHE SPACHTEL
 ERGONOMISK SKRABERE

71900-	200 x 125 mm	Polypropylene / Polypropylen PPN / Полипропилен / Polypropylene		
--------	--------------	---	--	--

*With 3 working sides.
 Mit 3 Arbeitsflächen.
 С тремя рабочими лезвиями
 Med 3 arbejdsider.*

ERGO. SPATULAE
 ЭРГОНОМИЧНЫЙ ШПАТЕЛЬ

ERGONOMISCHE SPACHTEL
 ERGONOMISK SKRABERE

72900-	100 x 240 mm	Polypropylene / Polypropylen PPN / Полипропилен / Polypropylene		
--------	--------------	---	--	--

*With 2 working sides.
 Mit 2 Arbeitsflächen.
 С двумя рабочими лезвиями
 Med 2 arbejdsider.*

HAND SCOOPS
 СОВОК

HANDSCHAUFELN
 HÅNDSKOVLE

75105-	110 x 150 x 265 mm	Polypropylene, Small, 500 gram / Polypropylen, Klein, 500 Gramm Маленький совок 750 грамм, Полипропилен / Polypropylene, Small, 500 gram		
75106-	135 x 185 x 310 mm	Polypropylene, Medium, 750 gram / Polypropylen, Mittel, 750 Gramm Средний совок 750 грамм, Полипропилен / Polypropylene, Medium, 750 gram		
75107-	160 x 230 x 360 mm	Polypropylene, Large, 1000 gram / Polypropylen, Groß, 1.000 Gramm Большой совок 1000 грамм, Полипропилен / Polypropylene, Large, 1000 gram		

*Tested on a Safeline R-series machine 300 kHz; ø4mm = ø2mm FE / Before use, please calibrate test for own safety.
 Getestet auf einem Safeline Machine R-serie 300 kHz; ø4mm = ø2mm FE / Vor Gebrauch, führen Sie bitte einen Kalibrierungstest durch. Dies dient Ihrer eigenen Sicherheit.
 Протестировано на машине R-серии 300 кГц; ø 4мм FE = ø 2мм линейность / Перед использованием откалибровать под необходимые требования безопасности.
 Testet på en Safeline R-serie maskine 300 kHz; ø4mm = ø2mm FE / For en sikkerheds skyld anbefaler vi at man laver en kalibrerings-test for brug.*

METAL DETECTABLE RANGE
 METAL DETEKTERBAR
 АДАПТИРОВАНЫ ДЛЯ МЕТАЛЛОДЕТЕКТОРОВ
 METALL DETEKTIERBAR



DUSTPAN
 СОВОК ДЛЯ ПЫЛИ

KEHRSCHAUFEL
 FEJEBLAD

70301- 300 x 310 mm

Polypropylene / Polypropylen PPN
 Полипропилен / Polypropylene



BUCKET
 ВЕДРО

EIMER
 SPAND

70101- 15 litre / 15 liter
 15 литров / 15 Liter

Polypropylene / Polypropylen PPN
 Полипропилен / Polypropylene



70111- Lid for bucket / Deckel
 Крышка для ведра / Låg til spand

Polypropylene / Polypropylen PPN
 Полипропилен / Polypropylene



ERGONOMIC ONE-PIECE SHOVELS
 ERGONOMISCHE SCHAUFELN EINTEILIG
 ЭРГОНОМИЧНАЯ ЛИТАЯ ЛОПАТА
 ERGONOMISKE SKOVLE

74103- 270 x 340 x 1120 mm

Polypropylene / Polypropylen PPN
 Полипропилен / Polypropylene



74104- 330 x 380 x 1120 mm

Polypropylene / Polypropylen PPN
 Полипропилен / Polypropylene



75103- 270 x 340 x 1330 mm

Polypropylene / Polypropylen PPN
 Полипропилен / Polypropylene



75104- 330 x 380 x 1330 mm

Polypropylene / Polypropylen PPN
 Полипропилен / Polypropylene



*Tested on a Safeline R-series machine 300 kHz; ø4mm = ø2mm FE / Before use, please calibrate test for own safety.
 Getestet auf einem Safeline Machine R-serie 300 kHz; ø4mm = ø2mm FE / Vor Gebrauch, führen Sie bitte einen
 Kalibrierungstest durch. Dies dient Ihrer eigenen Sicherheit.
 Протестировано на машине R-серии 300 кГц; ø 4мм FE = ø 2мм линейность / Перед использованием
 откалибровать под необходимые требования безопасности.
 Testet på en Safeline R-serie maskine 300 kHz; ø4mm = ø2mm FE/For en sikkerheds skyld anbefaler vi at man laver
 en kalibrerings-test før brug..*

**METAL
 DETECTABLE**

Very soft
 Sehr weich
 Очень мягкая
 Meget blød

Soft
 Weich
 Мягкая
 Blød

Medium
 Mittel
 Средняя
 Medium













Stiff
 Hart
 Жесткая
 Stiv

Very stiff
 Sehr hart
 Очень жесткая
 Meget stiv

Flagged material
 Geschlitzte Borsten
 Распушенный материал
 Spaltet filamenter



 WALL HOLDER SETS  ORDNUNGSSYSTEME FÜR DIE WAND
 СИСТЕМЫ ХРАНЕНИЯ  OPHÆNGSSYSTEM

15158-	300 mm	2 small / Mit 2 kleinen Haltern 2 маленькие / 2 small	 	
15155-	500 mm	2 small/1 large / Mit 2 kleinen Haltern und 1 großen Halter 2 маленькие/1 большая / 2 small/1 large	 	
15157-	900 mm	3 small/2 large / Mit 3 kleinen Haltern und 2 großen Halter 3 маленькие/2 большие / 3 small/2 large	 	
15150-	ø 22 - 32 mm	Singel clip, small / Halter klein Отдельный зажим, маленький / Lös ophæng, lille	↔ 77  	
15151-	ø 28 - 38 mm	Single clip, large / Halter groß Отдельный зажим, большой / Lös ophæng, stor	↔ 85  	
80000-	60 mm	Wallhook, strengthen with fibreglass / Haken Крючок, усиленный стеклопластиком / Ophængskrog, glasfiber forstærket	↔ 50  	
15156-	300 mm	Single aluminium rail / Ordnungsschiene Алюминиевый рельс / Aluminiums skinne uden ophæng	 	
15154-	500 mm	Single aluminium rail / Ordnungsschiene Алюминиевый рельс / Aluminiums skinne uden ophæng	 	
15153-	900 mm	Single aluminium rail / Ordnungsschiene Алюминиевый рельс / Aluminiums skinne uden ophæng	 	
80005-		Replacement end cap for alu.rail / Endkappen für Ordnungsschienen Заглушка для алю. рельса / Erstatnings endestop	 	
80002-	110 x 75 mm	Sign board for alu.rail / Beschriftungsschild für Ordnungsschienen Маркировочный значок для алю. рельса / Produkt skilte	 	

One piece holders without loose parts. Soft rubber grips hold items securely, even when wet.
 Halter aus einem Stück. Weiche gummierte Flächen, gewähren sicheren Halt auch bei Nässe.
 Литая система подвешивания. Мягкий резиновый зажим плотно удерживает даже мокрые изделия.
 Effektiv og stærk ophængssystem, en hjælp til at holde orden samt længere levetid af produkterne.



 10 COLOURS
NOW AVAILABLE



WATERGUNS
 ПИСТОЛЕТЫ РАЗМЫВОЧНЫЙ

SPRITZPISTOLEN
 SPULEPISTOLER

0410-	12 bar - 50°C	Heavy duty model / Schweres Modell Антивандальное исполнение / Industri vand-pistol	Light weight model / Leichtes Modell Облегченная модель / Letvægts model		2
0411-	24 bar - 95°C	Heavy duty model / Schweres Modell Антивандальное исполнение / Industri vand-pistol	Brass / Messing Латунь / Messing		1 2 3 4 5 6
5370	1/2" - 3/4"	Hose nipple with thread for guns / Anschlußstück mit Gewinde für Spritzpistolen Ниппель с резьбой шланг-пистолет / Slange nippel for vand-pistol			
5372	1/2"	Nipple with thread for guns / Anschlußstück mit Gewinde für Spritzpistolen Ниппель с резьбой для пистолета / Koblings nippel for vand-pistol			
5373	3/4"	Nipple with thread for guns / Anschlußstück mit Gewinde für Spritzpistolen Ниппель с резьбой для пистолета / Koblings nippel for vand-pistol			

WATERGUNS
 ПИСТОЛЕТ РАЗМЫВОЧНЫЙ

SPRITZPISTOLEN
 SPULEPISTOLER

0405	1/2" 8 bar - 95°C	Standard / Standard / Стандартный / Standard			
------	-------------------	--	--	--	--

10 COLOURS
NOW AVAILABLE

Very soft
Sehr weich
Очень мягкая
Meget blød

Soft
Weich
Мягкая
Blød

Medium
Mittel
Средняя
Medium

Stiff
Hart
Жесткая
Stiv

Very stiff
Sehr hart
Очень жесткая
Meget stiv

Flagged material
Geschlitzte Borsten
Распушенный материал
Spaltet filamenter



HOSE
 ШЛАНГИ

WASSERSCHLAUCH
 SLANGE

045050 1/2", 50 m, 13 bar

PVC / PVC / ПВХ / PVC



TAP COUPLING
 БРС (БЫСТРОРАЗЪЕМНЫЕ СОЕДИНЕНИЯ)

WASSERHAHN - ANSCHLUSSTÜCK
 NIPPEL TIL VANDHANE

5361 1/2"-3/4"-M22x1



COUPLERS 1/2"
 ФИТИНГИ 1/2"

KUPPLUNGEN 1/2"
 KOBLINGER 1/2"

5355 1/2"

Hose coupler with swivel + waterstop / Schlauchkupplungen mit 45° Winkel und Wasserstop
Аквастоп угловой (45 град.) / Kobling med vandstop og vinkel



5353 1/2"

Hose coupler with waterstop / Schlauchkupplung mit Wasserstop
Аквастоп / Kobling med vandstop



5350 1/2"

Hose coupler / Schlauchkupplung
Фитинг для шланга "елочка" / Slangekobling



5365 1/2"

Connector / Verbindungsstück
Коннектор для шланга / Koblingsled



COUPLERS 3/4"
 ФИТИНГИ 3/4"

KUPPLUNGEN 3/4"
 COUPLERS 3/4"

5354 3/4"

Hose coupler with waterstop / Schlauchkupplungen mit Wasserstop / Аквастоп / Kobling med vandstop



5351 3/4"

Hose coupler / Schlauchkupplung / Фитинг для шланга "елочка" / Slangekobling





Index

Deck scrubs	4, 5	Schrubber	4, 5
Sweepers	6, 7, 8, 11	Besen	6, 7, 8, 11
Resin set	6, 23, 24, 25, 27	Harzverklebte Besen ..	6, 23, 24, 25, 27
Brooms	9, 10	Straßenbesen	9, 10
Washing brushes	12	Waschbürsten	12
Tube cleaning brushes	13, 14	Rohrbürsten	13, 14
Tank brushes	13	Tankschrubber	13
Pad holder	14, 32	Padhalter	14, 32
Pads	14, 32	Pads	14, 32
Stainless steel scraper	14	Bodenspachtel	14
Squeegees	15, 16, 17	Wasserschieber	15, 16, 17
Angle connector	15	Winkeladapter	15
Replacement rubber	16, 17	Ersatzgummi	16, 17
Hand squeegees	17	Handabzieher	17
One-piece handles	18	Einteiliger Stiel	18
Handles	19, 20, 21, 22	Stiele	19, 20, 21, 22
Telescopic handles	21	Teleskopstiele	21
Bannister brushes	23	Handfeger	23
Small utility brushes	23, 24	Stielbürsten	23, 24
Churn brushes	24, 26	Stielbürsten breit	24, 26
Long utility brushes	25, 29	Stielbürsten lang	25, 29
Hand scrub brushes	27	Waschbürsten	27
Dish washing brushes	28	Geschirrbürsten	28
Nail brushes	28	Nagelbürsten	28
Small machine-/fish brush	28, 29	Maschinen-/Fischbürste	28, 29
Flour brush	29	Mehlbesen	29
Bread brush	29	Brotstreicher	29
Glazing brushes	29	Lebensmittelpinsel	29
Tube/Bottle brushes	30	Flaschenbürsten	30
Drain cleaning brush	30	Abflußreinigungsbürste	30
Tube brushes and		Rohrbürsten und	
rods with thread	31	Verlängerungsstiele mit	
Tube cleaners	32	Gewinde	31
Cutter brush	32	Wolfbürsten	32
Spatulas	33	Kutterbürste	32
Hand scoops	34	Spachtel	33
Dough scraper	34	Handschaufeln	34
Dustpan	34, 35	Teigspachtel	34
Bucket/Lid for bucket	37	Kehrschaufel	34, 35
One-piece shovels	39	Eimer/Deckel	37
Metal detectable		Schaufeln	39
range	6, 8, 40, 41, 42	Metall	
Wall holder sets	43	detektierbar	6, 8, 40, 41, 42
Waterguns	44	Ordnungssysteme für	
Hose	45	die Wand	43
Couplers	45	Spritzpistolen	44
		Wasserschlauch	45
		Kupplungen	45



Inhalt



Обозначения

Щетки для пола	4, 5
Подметальные щетки	6, 7, 8, 11
Resin set	6, 23, 24, 25, 27
Метлы	9, 10
Моющие щетки	12
Щетки моющие для труб	13, 14
Щетки моющие для резервуаров	13
Держатели для абразивных губок	14, 32
Абразивные губки	14, 32
Скрепки стальные	14
Осушители	15, 16, 17
Угловое соединение, 180 градусов	15
Сменные кассеты	16, 17
Осушители ручные	17
Ручки литые	18
Ручки	19, 20, 21, 22
Ручки телескопические	21
Щетки ручные	23
Щетки ручные маленькие	23, 24
Щетки ручные	24, 26
Щетки с длинной ручкой	25, 29
Щетки-скраб ручные	27
Щетки для посуды	28
Щетки для рук и ногтей	28
Щетки для мойки оборудования-/Щетки для рыбы	28, 29
Щетки для муки	29
Щетки для пекрани	29
Щетки для нанесения глазури	29
Ерши для чистки труб/ бутылок	30
Дренажные ерши	30
Ерши для труб и трос с резьбой	31
Ерши для труб ручные	32
Щетка для чистки куттера	32
Шпатели	33
Совки	34
Скребок для теста	34
Совок для уборки пыли	34, 36
Ведро/Крышка для ведра	38
Лопаты	39
Изделия адаптированные для металлодетектора	6, 8, 40, 41, 42
Системы хранения	43
Пистолеты	44
Шланги	45
Фитинги	45



Indhold

Gulvskrubber	4, 5
Fejekoste	6, 7, 8, 11
Resin set	6, 23, 24, 25, 27
Gulvkoste	9, 10
Vaskebørster	12
Rørrensere	13, 14
Tankbørster	13
Skurenylonholder	14, 32
Skurenylon	14, 32
Stålskraber	14
Gulvskrabere	15, 16, 17
Vinkeladapter	15
Erstatningsgummi	16, 17
Håndskraber	17
Fuldstøbt skaft	18
Skafter m. håndgreb	19, 20, 21, 22
Teleskopskafter	21
Håndkoste	23
Afsæbningsbørster	23, 24
Spandebørster	24, 26
Spandebørster, lang	25, 29
Skurebørster	27
Opvaskebørster	28
Neglebørster	28
Lille Maskin-/fiskebørste	28, 29
Bageri melbørste	29
Bageri brødbørste	29
Bageripensler	29
Rensere	30
Overløbsrenser	30
Skafter og renserer m/gevind	31
Kødhakkebørster	32
Knivbørste	32
Spartler	33
Håndskovle	34
Dejskraber	34
Fejlblad	34, 36
Spand/Låg til spand	38
Skovle	39
Metal detekterbar	6, 8, 40, 41, 42
Ophængssystem	43
Spulepistoler	44
Slange	45
Koblinger	45

10 COLOURS
NOW AVAILABLE

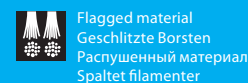
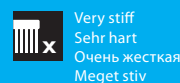
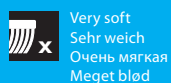

Chemical	Concentration %	Polyester PBT	Polypropylene	Nylon 66
Acetic acid	100	*	***	*
Acetone	100	***	***	***
Ammonia Liquid		**	***	***
Aniline	100	***	**	*
Benzene	100	***	*	***
Bleaching Solutions Dilute		***	***	*
Caustic Potash	10	***	***	***
Caustic Potash	50	**	***	***
Chlorine Water Saturated		*	*	*
Chloroform	100	***	**	*
Chromic Acid	10	***	***	**
Citric Acid	10	***	***	**
Detergent-soaps		***	***	***
Ethanol	96	***	***	***
Ethyl acetate	100	***	***	***
Formic Acid	100	***	**	*
Fuel oil		***	**	***
Glycerine		***	***	***
Hydrochloric acid	30	**	***	*
Lactic Acid	20	***	***	**
Methyl Alcohol	100	***	***	***
Mineral oil		***	***	***
Nitric Acid	10	***	***	*
Nitric Acid	50	***	*	*
Oleic acid	100	***	***	***
Oxalic Acid	10	***	**	*
Petrol		***	**	***
Phosphoric Acid	85	***	***	*
Sea Water	100	***	***	***
Sodium Chloride (salt)		***	***	***
Sodium Hydroxide	10	*	***	***
Sodium Hydroxide	50	*	***	***
Sodium Hypochlorite	10	***	***	*
Stearic Acid	100	***	***	**
Sulphuric Acid	10	***	***	*
Sulphuric Acid	96	*	*	*
Tetrachloroethlene		**	*	**
Toluene	100	**	*	***
Trichloroethylene		**	**	***
Turpentine	100	***	*	***
Vaseline		***	***	***
Vegetable Oil		***	***	***

Generally:
 PBT – pH 1-7 resistant to acids
 PP – pH 1-14 resistant to both acids and alkalines
 Depending on concentration and time in contact.

←.....

*** = Excellent; no deterioration or long-term adverse effects. 😊
 ** = Caution; variations in concentration, temperature and exposure could be detrimental. 😐
 * = Unsatisfactory; contact will result in permanent deterioration. 😞

Notes:
 The Information provided assumes temperatures not exceeding 20° Celsius Concentration % relates to % chemical substance in total mix with water

Information is based on data provided by suppliers of our raw materials, who state: "we believe it to be true and accurate, but no warranties are expressed or implied regarding its accuracy or the performance of any product. Testing is recommended for critical applications".





Fyens Børste- & Kostefabrik ApS
Teknikvej 53, DK-5260 Odense S, Denmark
Telefon: +45 66 14 36 61 Fax: +45 66 14 31 23
E-mail: ks@fbk.dk

www.fbk-dk.com
www.fbk.dk